

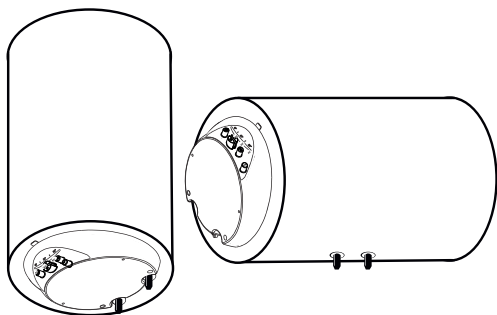

ARISTON



RU

ЭЛЕКТРИЧЕСКИЙ ВОДОНАГРЕВАТЕЛЬ

- инструкция по эксплуатации
- гарантийный талон
- список сервисных центров

UA

ЕЛЕКТРИЧНИЙ ВОДОНАГРІВАЧ

- інструкція з експлуатації
- гарантійний талон

EN

ELECTRIC WATER HEATER

ГАРАНТИЙНЫЙ ТАЛОН

ЭЛЕКТРИЧЕСКИЕ ВОДОНАГРЕВАТЕЛИ

Просим Вас хранить талон в течение всего гарантийного срока. При покупке изделия требуйте заполнения гарантийного талона. Просим Вас осмотреть водонагреватель и проверить комплектность до заполнения гарантийного талона. Претензии по механическим повреждениям внешней поверхности, некомплектности после продажи не принимаются. Для гарантийного ремонта предъявляйте гарантийный талон вместе с чеком, где указана дата покупки. Без предъявления данного талона, его неправильном заполнении или при отсутствии печати торгующей организации претензии к качеству не принимаются и ремонт не производится.

Модель _____
Код модели _____
Серийный номер _____
Торговая организация _____
(наименование, место нахождения и печать предприятия-продавца)

Проверил и продал _____
(ФИО, подпись продавца)

Дата продажи « _____ » _____ 20__ года

С условиями гарантии согласен _____
(ФИО, подпись покупателя)

1. Гарантийный срок

Гарантийный срок на все водонагреватели - **1 год.**

На перечисленные ниже составные части отдельных серий:

- Водосодержащая емкость серий ABS BLU ECO, ABS BLU ECO PW, ABS PRO ECO PW, ABS PRO PLUS PW, - **5 лет;**

- Водосодержащая емкость серий ABS PLT PLUS PW, ABS PLT ECO, ABS PRO ECO INOX, ABS PRO ECO INOX PW - **7 лет.**

2. Условия гарантийного обслуживания

Данный гарантийный талон при соблюдении предусмотренных условий дает право на бесплатный гарантийный ремонт водонагревателя, составных частей надлежащего качества. Гарантийный ремонт осуществляется на дому у клиента силами авторизованного сервисного центра, информация о котором находится в приложении к данному талону. При ее отсутствии или недостоверности, а так же нарушении сервисным центром условий гарантии, Вы можете обратиться в торговую организацию или в представительство компании-производителя.

Указанные в п. 1 гарантийные сроки исчисляются со дня продажи изделия. Дата продажи изделия указывается в гарантийном талоне и чеке покупки. При отсутствии в талоне или чеке даты продажи, гарантийный срок исчисляется с момента изготовления изделия.

Дата изготовления изделия указана на табличке с техническими параметрами, размещенной на корпусе изделия. Гарантийные сроки в отношении водонагревателей и их составных частей, переданных потребителю взамен водонагревателей и их составных частей ненадлежащего качества, истекают в последний день гарантийного срока, установленного на замененный водонагреватель или составную часть.

Магниевого анода является расходным материалом и не подлежит замене по гарантии.

3. Срок службы изделия

При соблюдении правил установки, эксплуатации и технического обслуживания срок службы составляет не менее 3 лет.

На перечисленные ниже отдельные серии срок службы составляет:

- Водонагреватели серий ABS BLU ECO, ABS BLU ECO PW, ABS PRO ECO, ABS PRO ECO PW, ABS PRO PLUS PW - **5 лет**;

- Водонагреватели серий ABS PLT PLUS PW, ABS PLT ECO, ABS PRO ECO INOX, ABS PRO ECO INOX PW - **7 лет**.

4. Досрочное прекращение гарантийного срока

Гарантийный срок прекращается до истечения указанного в п. 1 периода времени, при следующих обстоятельствах:

- Нарушение потребителем правил установки, хранения, транспортировки и эксплуатации изделия;
- Магнийевый анод не был заменен в период, превышающий 24 месяца (за исключением моделей с внутренним баком из нержавеющей стали);
- Самостоятельный ремонт, демонтаж, замена составных частей, нарушающие работоспособность изделия;
- Нанесение изделию механических повреждений;
- Несоответствие параметров сетей электро- или водоснабжения существующим нормам и стандартам;
- Использование изделия в целях, для которых оно не предназначено;
- Отсутствие на корпусе изделия идентификационной таблички с серийным номером;
- Отсутствие понижающего редуктора на входе в водонагреватель при давлении воды более 5 бар;
- Отсутствие непосредственно на входе предохранительного клапана, его повреждение или засорение.

5. Дополнительная информация

Для установки и регулярного сервисного обслуживания приобретенного оборудования мы рекомендуем воспользоваться услугами наших сервисных центров. Через сеть наших сервисных центров Вы можете приобрести запасные части и комплектующие изделия к водонагревателю, а также получить необходимую техническую консультацию.

Комплект поставки:

- водонагреватель;
- предохранительный клапан;
- инструкция по эксплуатации, установке и обслуживанию;
- гарантийный талон;
- заводская упаковка.

Перед установкой и использованием изделия внимательно изучите прилагающуюся инструкцию.

Производитель: ООО «Аристон Термо Русь», Россия, 188676, Ленинградская область, г. Всеволожск, промзона "Кирпичный завод"

Импортер, уполномоченная организация: ООО «Аристон Термо Русь», Россия, 188676, Ленинградская область, г. Всеволожск, промзона "Кирпичный завод"

ООО «Аристон Термо Русь»

Россия, 127015, Москва,
ул. Большая Новодмитровская, 14, стр.1, офис 626
Тел. +7 (495) 213 03 00, 213 03 01
Горячая линия Аристон +7 (495) 777 33 00
e-mail: service.ru@aristonthermo.com
www.ariston.com/ru

Список адресов сервисных центров может быть изменен. За справками обращайтесь в торговую организацию или представительство компании-производителя

РЕГИОН (РОССИЯ)	НАЗВАНИЕ	ТЕЛЕФОН	АДРЕС
Алтайский край	Айсберг-сервис	(3852) 36-20-02, (3852) 75-49-50	г. Барнаул, ул. Северо-Западная, д. 54
Алтайский край	ЛП А-Мастер	(3854) 32-78-02	г. Бийск, ул. Ленина, д. 238
Алтайский край	СПОН	(3852) 33-41-61	г. Барнаул, ул. Эммануила Алевксеевича, д. 276
Амурская область	РемБелСервис	(4164) 12-13-50, (4164) 14-23-88	г. Белогорск, ул. Ленина, д. 43
Амурская область	ИПТ Токарев Ю.А.	(41642) 2-11-63	пос. Сергеево, ул. Ковалёва, д. 10
Амурская область	ВЛ-Сервис-Благовещенск	(4162) 49-00-51	г. Благовещенск, ул. Богдана Хмельницкого, д. 20
Амурская область	Технополис-Амур	(4162) 53-49-45	г. Благовещенск, ул. Калининна, д. 127
Амурская область	Олак	(4162) 52-20-00, (4162) 52-40-00	г. Благовещенск, ул. Ленина, д. 27
Архангельская область	Мир	(8152) 27-60-66	г. Архангельск, ул. Гагарина, д. 1
Астраханская область	Т-СЕРВИС	(8512) 50-19-30, (8512) 39-56-60, (8512) 44-78-24	г. Астрахань, ул. Кирова, д. 70
Астраханская область	Кочевь	(85141) 3-61-25	г. Ахтубинск, ул. Интернациональная, д. 4
Астраханская область	СЦ Элном	(8512) 34-94-94	г. Астрахань, ул. Ватушкина, д. 51 А
Белгородская область	Итабел	(4722) 26-13-80	г. Белгород, ул. Чехова, д. 2А
Брянская область	МТК-Сервис	(4832) 75-69-00	г. Брянск, ул. Красноармейская, д. 170
Брянская область	Техник Гарант	(4832) 92-95-53, (920) 851-83-48, (962) 141-12-07	п. Мичуринский, ул. Данная, д. 60
Владимирская область	Рост-Сервис	(4922) 21-44-24, (4922) 20-50-55	г. Владимир, ул. Куйбышевна, д. 3
Владимирская область	ИПЦ САНТ	(49234) 3-60-83, (49234) 3-61-94, (49234) 3-61-15	г. Муром, ул. Коммунистическая, д. 31
Волгоградская область	Сервис-ВАД	(8442) 73-11-40	г. Волгоград, ул. Варшавская, д. 3
Волгоградская область	Тепломонтаж	(8442) 60-18-88	г. Волгоград, ул. Симбирская, д. 5
Волгоградская область	Энергия	(8442) 54-96-49, (8442) 50-22-26	г. Волгоград, ул. Домостроителей, д. 7
Волгоградская область	ИП Аюмов	(84452) 5-74-37, (84452) 5-30-31	пос. Елань, ул. Вокзальная, д. 81
Волгоградская область	РБТ	(8442) 54-28-39, (8442) 50-00-20, (8442) 50-00-30, (8442) 50-67-10	г. Волгоград, ул. Римского-Корсакова, д. 4
Волгоградская область	Славичев-Строй	(84442) 4-57-00, (84442) 4-39-13	г. Урюпинск, ул. Карбышева, д. 21А
Волгоградская область	Универсалпроектсервис-Теплоскоп	(8442) 62-49-98	г. Волгоград, пр. Канатчиков, д. 4
Волгоградская область	СЦ "Альфа"	(84457) 9-45-94, (84457) 9-17-43	г. Камышин, ул. Ленина, д. 6В
Вологодская область	Домашняя техника	(8172) 71-59-69, (8172) 71-81-29	г. Вологда, Пошехонское шоссе, д. 6А
Вологодская область	Селтекс	(8172) 55-82-08	г. Вологда, ул. Клубова, д. 87
Вологодская область	Ремонт бытовой техники	(8202) 54-31-88	г. Череповец, ул. Матчинова, д. 18
Вологодская область	Ремонт бытовой техники	(8172) 70-03-45	г. Бологое, ул. Чернышевского, д. 65
Воронежская область	Искриер-сервис	(4732) 72-36-66, (4732) 25-51-72, (4732) 25-92-44	г. Воронеж, ул. Ворошилова, д. 38А
Воронежская область	ИП Клецова	(4732) 26-78-89, (4732) 26-31-14	г. Воронеж, г. Воронеж, Ленинский проспект, д. 130А
Воронежская область	Коденцев	(4732) 41-12-01, (4732) 41-12-02	г. Воронеж, ул. Ленинградская, д. 118
Воронежская область	Энкор-Сервис	(4732) 61-96-35	г. Воронеж, ул. Текстильщиковна, д. 2Д
Ивановская область	Центр ремонтных услуг Ремблтиттекия	(4932) 29-15-10, (4932) 23-76-71, (4932) 29-15-10	г. Иваново, ул. Генерала Хлебникова, д. 36
Иркутская область	Авантаж	(3953) 2-16-02, (39331) 2-16-39, (920) 348-00-03	г. Кичемя, ул. Правды, д. 75
Иркутская область	Кристалл С	(3953) 48-22-10	г. Братск, ул. Янгелна, д. 122
Иркутская область	Альфа-Сервис	(3953) 45-15-65, (3953) 45-16-70	г. Борзя, ул. Ленинна, д. 30А
Калининградская область	Конгуретерм	(3952) 79-91-50, (3952) 97-03-94	г. Иркутск, переулок Молра, д. 1А
Калининградская область	Техномир	(4012) 91-34-73	г. Калининград, Советский проспект, д. 188Б
Калужская область	СервисГрад	(4012) 59-51-01, (4012) 57-88-99	г. Калининград, ул. Дмитрия Донского, д. 17
Калужская область	Спутник	(4842) 77-47-18, (4842) 75-01-24	г. Калуга, ул. Баумана, д. 48
Камчатский край	Эл-Сервис	(4152) 25-65-41	г. Петропавловск-Камчатский, проспект Победы, д. 2/2
Карачаево-Черкесская республика	Ангара	(8782) 27-70-77, (8782) 27-30-60	г. Петропавловск-Камчатский, ул. Луначевского, д. 23
Кемеровская область	Акасервис	(3842) 28-26-01	г. Черемск, проспект Ленина, д. 340 "Б"
Кемеровская область	МастерСИТИ	(3842) 73-30-96, (3842) 51-08-10	г. Кемерово, ул. Федоровского, д. 5
Кемеровская область	МСВ	(3843) 46-94-00, (3843) 53-83-05	г. Кемерово, проспект Химиков, д. 23
Кемеровская область	СитБ Сервис	(38452) 2-86-65	г. Новокузнецк, Кузнецкостровский проспект, д. 33А
Кировская область	Витка-Сервис-Киров	(8332) 62-29-16, (8332) 62-64-98	г. Борово, ул. Ленина, д. 44
Костромская область	ЛАДАЭСЕРВИС	(4942) 22-05-12, (4942) 22-04-03, (4942) 22-03-82	г. Киров, ул. Производственная, д. 20
Костромская область	Геттаж	(4942) 45-25-11, (4942) 31-25-01, (910) 910-80-88-82	г. Кострома, ул. Станиславовна, д. 56
Костромская область	Экспресс-мастер	(4942) 41-28-93, (4942) 41-31-21	г. Кострома, ул. Профсоюзная, д. 32
Краснодарский край	Белый	(86133) 4-52-46	г. Анапа, ул. Краснодарская, д. 28
Краснодарский край	Континент	(86157) 7-59-75	ст-ца. Выселки, Восточный переулок, д. 1
Краснодарский край	Эватор	(861) 274-62-02, (861) 274-59-00, (861) 274-58-68, (861) 228-98-55	г. Краснодар, ул. Российской, д. 63
Краснодарский край	БАТ-сервис	(86147) 3-23-02	г. Курганник, ул. Островского, д. 52
Краснодарский край	УниверсалБатСервис	(86145) 3-78-74	ст-ца. Ленинградская, ул. Железа, д. 37
Краснодарский край	Транвикон ИП	(86146) 4-31-15	г. Славянск-на-Кубани, ул. Ковтоха, д. 74
Краснодарский край	ДЭЛ	(8622) 55-01-08, (8622) 55-51-19	г. Сочи, ул. Донская, д. 90
Краснодарский край	Феникс	(918) 330-49-01	г. Туапсе, ул. Армавирская, д. 8А, ТЦ "Домино"
Краснодарский край	ИП Елизаров	(961) 852-71-91, (918) 215-82-41	ст-ца. Кавказская, ул. Карла Либкнехта, д. 71
Краснодарский край	Техносервис	(86132) 2-11-71	г. Ейск, ул. Пушкина, д. 84
Краснодарский край	ЛАДАЭСЕРВИС	(86137) 3-64-65	г. Армавир, ул. Советская Армия, д. 340
Краснодарский край	Анапа - Юг Новороссийск	(918) 987-12-63	г. Новороссийск, с. Цемезовская, ул. Горького, д. 7Г
Краснодарский край	М-Сервис-Юг	(861) 222-64-13, (861) 222-85-55	г. Краснодар, ул. Академика Лукьяненко, д. 103/55
Краснодарский край	СЦ Гарант	(86132) 4-35-39	г. Ейск, ул. Маяковского, д. 55
Краснодарский край	Близнецкие ИЛ. ЧП	(3912) 65-34-41, (3912) 27-67-20, (3912) 29-65-95	г. Краснодар, ул. Дудинская, д. 12А
Курганская область	Инженерные системы	(3522) 45-31-77, (3522) 45-31-41, (3522) 45-14-62	г. Курган, ул. Омская, д. 135
Курганская область	Товарищество предпринимателей	(3522) 45-87-54	г. Курган, ул. Красная, д. 41
Курганская область	Уралсервис	(813) 977-62-65	г. Курган, ул. Куйбышева, д. 145
Курганская область	Сантехника - XX век	(35253) 3-54-04, (908) 80-44-49	г. Шадринск, с. Февральская, д. 48
Курская область	Балачаев М.Г.	(4712) 74-10-26, (951) 333-67-81	г. Курск, ул. Дзержинского, д. 60
Курская область	Тепломастер46	(4712) 33-10-26	г. Курск, ул. Сумская, д. 23
Липецкая область	Ремблтиттекия	(47467) 2-24-09, (47464) 2-07-87	г. Елец, ул. Коммунарна, д. 59А
Липецкая область	Арсенал	(4742) 35-32-15, (4742) 74-06-96, (4742) 74-66-76	г. Липецк, ул. 8 Марта, д. 13
Липецкая область	Фолуим	(4742) 34-07-13, (4742) 34-55-34	г. Липецк, Универсальный проезд, д. 14
Магаданская область	Техномир	(499) 185-21-80, (499) 184-17-27, (499) 184-31-46	г. Магадан, ул. Парковая, д. 21
Москва	Ала-Мастер	(499) 194-87-65, (495) 984-66-97	г. Москва, Анапа, с. Февральская, д. 9
Москва	Лана-Сервис	(499) 194-87-65, (495) 984-66-97	г. Москва, ул. Маршала Соколовского, д. 3
Москва	Сти Сервис	(495) 722-72-28, (495) 640-01-79, (905) 702-42-12	г. Москва, ул. Анатолия Живова, д. 8, стр. 1
Москва	Эл Ко-сервис	(495) 258-75-92, (495) 258-75-49	г. Москва, ул. Берзарина, д. 16
Москва	Аква-Мастер	(495) 663-96-22	г. Москва, ул. Краснодарская, д. 66

РЕГИОН (РОССИЯ)	НАЗВАНИЕ	ТЕЛЕФОН	АДРЕС
Московская область	Калелька	(496) 223-65-77	г. Дмитров, ул. Вуковича, стр. 56
Московская область	Росинка-2	(496) 614-14-86, (496) 614-63-64	г. Коломна, проспект Кирова, д. 15
Московская область	ИП Алексеев А.В.	(496) 540-83-92, (916) 250-21-12	г. Сергиев Посад, Ново-Угличское шоссе, д. 40А
Московская область	Сервийский центр	(496) 76-24-03	г. Серпухов, ул. Водопроводная, д. 36А, офис 227
Мурманская область	Климат и Комфорт	(815) 25-07-51	г. Мурманск, Кольский проспект, д. 110А, офис 30
Нижегородская область	ИП Герашенкова Н.Н.	(831) 416-16-10, (903) 602-16-10, (950) 253-08-99	г. Нижний Новгород, Молодежный проспект, д. 1
Нижегородская область	Спирта	(831) 412-09-71, (831) 412-07-52, (831) 417-97-25, (831) 417-97-26, (831) 417-97-27, (831) 417-97-27, (910) 380-70-39	г. Нижний Новгород, ул. Бегевова, д. 33
Нижегородская область	Термотехника	(831) 261-90-70, (831) 261-90-66	г. Нижний Новгород, ул. Ошарская, д. 14, стр. 6
Нижегородская область	ТЦ Континент	(831) 915-54-05	г. Сергач, ул. Свердлова, д. 2А, территория рынка
Нижегородская область	Плюсер-Сервис	(812) 78-50-01	г. Великий Новгород, ул. Заставная, д. 2, к. 6
Новосибирская область	Варан	(383) 276-14-62	г. Новосибирск, ул. Коммунальная, д. 20
Новосибирская область	СибЭлит-Сервис	(383) 291-90-86, (383) 291-90-67	г. Новосибирск, ул. 2-й Станционная, д. 34
Омская область	Сервис Батюной Техники	(3812) 46-77-73	г. Омск, ул. 16-й Военный городок, д. 474
Омская область	Фирма СибТекс	(3812) 36-70-44	г. Омск, ул. 24-я линия, д. 59
Оренбургская область	Фирма Техносервис	(3532) 75-38-94, (3532) 75-12-22	г. Оренбург, переулок Автомашины, д. 12/2
Оренбургская область	СтройЛазер	(3532) 75-95-10	г. Оренбург, ул. Монтанжников, д. 26
Оренбургская область	Акс-Сервис	(3537) 35-13-18, (3537) 35-69-89	г. Орск, ул. Волкова, д. 2
Оренбургская область	Сталма	(3535) 32-12-10, (3535) 3-02-85	г. Бугуруслан, ул. Рабочей Коммуны, д. 22Б
Орловская область	Эл-сервис	(486) 72-10-07	г. Лямки, ул. Дружба Народов, д. 121
Орловская область	МастерЪ	(486) 75-14-80, (486) 73-17-31	г. Орел, ул. Латышского стрелков, д. 1
Орловская область	МастерЪ	(486) 44-09-08	г. Орел, Новосильский переулок, д. 1
Пензенская область	ТелеСервис	(8412) 34-56-49	г. Пенза, ул. Бийская, д. 35
Пензенская область	Техсервис	(8412) 49-57-91, (8412) 20-60-90, (8412) 20-38-83	г. Пенза, ул. Белышева, д. 41
Пермский край	Рембытотехника	(3424) 23-72-28, (3424) 23-72-23	г. Березники, ул. Льва Толстого, д. 76А
Пермский край	Тайп	(3424) 26-66-66	г. Березники, ул. Артемовская, д. 12-27
Пермский край	Статус-сервис	(342) 228-02-28	г. Пермь, бульвар Гагарина, д. 24
Пермский край	СК-Пермь, Водяной	(342) 246-22-55, (342) 214-54-57, (342) 219-54-07	г. Пермь, ул. Героев Хасана, д. 76
Пермский край	Центр ремонта водонагревателей	(342) 218-16-86	г. Пермь, ул. Державинского, д. 50
Пермский край	Рембыттехника	(34256) 5-56-80	г. Чусовой, ул. Ленина, д. 31
Пермский край	Ресан	(342) 298-86-69, (342) 240-82-70	г. Пермь, ул. Героев Хасана, д. 52
Приморский край	АРС-Сервис	(4236) 13-34-52, (4236) 13-01-40	г. Арсеньев, проспект Горького, д. 2-30
Приморский край	ИП "ЧП Козыройчук Н.А."	(4236) 13-34-52, (4232) 42-90-10	г. Владивосток, Артемовский пр-кт, д. 43/2
Приморский край	Даль-Сервис	(4232) 45-94-65	г. Владивосток, ул. Гоголя, д. 4
Приморский край	Сиб-Сервис	(4237) 33-28-33	г. Дальнегорск, проспект 50 лет Октября, д. 146
Приморский край	Гарант-Сервис	(4236) 69-78-67	г. Находка, ул. Павлова, д. 11
Приморский край	Спектр-Сервис	(4236) 63-03-62	г. Находка, ул. Пограничная, д. 40
Приморский край	Кварц	(4235) 22-20-22	г. Спасск-Дальний, ул. Ленинская, д. 23
Приморский край	Электрон	(4235) 25-16-26	г. Спасск-Дальний, ул. Советская, д. 114
Приморский край	Вега-Гарант	(4234) 33-92-59	г. Уссурийск, ул. Советская, д. 29
Приморский край	Техносервис	(4234) 33-53-05	г. Уссурийск, ул. Советская, д. 96
Псковская область	СЦ САМ	(8112) 66-55-27, (8112) 66-99-89	г. Псков, Октябрьский проезд, д. 95
Ростовская область	Фирменный сервис Аристон	(863) 268-97-60	пос. Орловский, ул. Коммунальный пр-кт, д. 118
Ростовская область	Комфорт	(86375) 3-23-39	г. Ростов-на-Дону, Коммунистический пр-кт, д. 48Б
Ростовская область	ТЦ Комфорт-Сервис	(863) 222-45-51	г. Ростов-на-Дону, Буденновский проспект, д. 72А
Ростовская область	Абрис плюс	(863) 244-35-90	г. Миллерово, ул. Артемовская, д. 11А
Ростовская область	Теплопад	(86315) 2-05-90, (903) 436-83-40	г. Майкоп, ул. Пролетарская, д. 269
Республика Адыгея	Теплострой	(8772) 52-22-98, (8772) 56-85-40	г. Белоречье, ул. Точковского, д. 29
Республика Башкортостан	Салон Энергия	(34792) 3-11-83	г. Мелеуз, ул. Южная, д. 1А
Республика Башкортостан	Центр Зарба	(34764) 3-39-39	г. Нефтекамск, ул. Победы, д. 10А
Республика Башкортостан	Техно-Мастер	(34783) 3-43-44	г. Сибай, ул. Маковского, д. 33
Республика Башкортостан	СЦ Биросса	(34775) 5-10-68, (34775) 3-04-71	г. Сибай, ул. Мирга, д. 26
Республика Башкортостан	Вытчина	(3473) 25-60-04, (3473) 25-11-17	г. Уфа, ул. Чернышевского, д. 14
Республика Башкортостан	Аква Терма, салон Метеороит	(347) 246-62-47	г. Уфа, ул. Юбилейная, д. 71
Республика Башкортостан	МТС-Сантехника	(347) 240-39-69	г. Уфа, ул. Пархоменко, д. 173
Республика Башкортостан	Сервис-Центр Регион	(347) 223-60-60, (347) 251-79-79	г. Учалы, ул. Максима Горького, д. 8-62
Республика Башкортостан	Газкомплект	(34791) 3-47-91, (34791) 6-05-06	г. Янаул, ул. Советская, д. 12/2
Республика Башкортостан	Магазин Климат	(34760) 5-26-61	г. Янаул, ул. Объездная, д. 7
Республика Башкортостан	Теплотехника	(34760) 5-25-05	г. Октябрьский, ул. Северная, д. 18А
Республика Башкортостан	Ваш Мир	(937) 361-05-56	г. Улал-Уз, ул. Гагарина, д. 14
Республика Бурятия	Командр-Сервис	(3012) 44-28-73, (3012) 44-23-44	г. Дербент, ул. Гагарина, д. 13
Республика Дагестан	Эксперт+	(87240) 4-98-06, (928) 064-67-68	г. Махачкала, ул. Нурдудилова, д. 56
Республика Дагестан	Теплосервис	(9882) 91-10-74, (928) 572-73-74	г. Злиста, ст. 8 Марта, д. 62
Республика Калмыкия	Сервис-Центр	(84722) 3-06-48, (84722) 3-03-91	г. Петрозаводск, ул. Сорталовская, д. 14
Республика Карелия	СЦ "Быттехника"	(8142) 51-90-08, (8142) 51-72-39	г. Воркута, ул. Димитрова, д. 6
Республика Коми	НН-И	(82151) 6-01-43	г. Сыктывкар, ул. Первомайская, д. 78
Республика Коми	Домсервис	(8215) 291-06-19	г. Ухта, проезд Строителей, д. 4
Республика Коми	Сервис-Плюс	(8216) 72-30-20	г. Йошкар-Ола, ул. Советская, д. 173
Республика Марий Эл	Мидас	(8362) 45-73-68, (8362) 41-77-43, (8362) 21-39-10	г. Саранск, ул. Республиканская, д. 37
Республика Мордовия	Техно-Сервис	(8342) 37-38-69	г. Нердники, ул. Чуралгинская, д. 18
Республика Саха (Якутия)	Стинол	(4114) 76-89-71, (4114) 76-82-13	г. Верхний Вилюк, проспект Коста, д. 15
Республика Северная Осетия-Алания	Артика-Сервис	(8672) 25-01-07, (8672) 75-77-77, (8672) 55-08-70	г. Зеленодольск, ул. Солнечная, д. 21
Республика Татарстан	ТеплоГаз	(84371) 7-10-20	г. Казань, ул. 2-ой Амальской, д. 30
Республика Татарстан	СройМир	(843) 291-06-19	г. Казань, Горьковский шоссе, д. 21
Республика Татарстан	Татгазсервискомплект	(843) 557-79-71, (843) 557-79-76	г. Набережные Челны, проект Муски Джалиля, д. 51 (ГЭС, здание управления Камчатка)
Республика Татарстан	Прим-Сервис	(85527) 01-06-77, (917) 929-54-30	г. Чистополь, ул. Ленина, д. 44
Республика Татарстан	Водопел	(84342) 5-06-13	г. Абакан, ул. Комарова, д. 8, офис 3А
Республика Хакасия	Тепло магазин	(39022) 4-46-26	г. Рязань, ул. Яхонтова, д. 19
Рязанская область	Артика-сервис	(4912) 21-13-97	г. Рязань, ул. Новгородская, д. 7
Рязанская область	"Эликс"	(4912) 92-06-03, (4912) 92-06-45	г. Самара, ул. Крайняя, д. 1
Самарская область	Атмосфера	(846) 231-01-03	г. Самара, ул. Верхнекарьерная, д. 4
Самарская область	Элевс	(846) 270-39-12, (846) 268-96-46, (927) 266-32-35, (929) 705-05-03	г. Самара, ул. Свободы, д. 149
Самарская область	СК-Сервис Самара	(846) 979-99-79	г. Тольятти, ул. Свердлова, д. 41
Самарская область	Электрон-Сервис-НПД	(8482) 77-03-27	г. Санкт-Петербург, Московское шоссе, д. 5
Санкт-Петербург	Витпа-Сервис	(812) 371-24-64	г. Санкт-Петербург, ул. Дрезденская, д. 4, к. 1
Санкт-Петербург	Икарис-Сервис	(812) 554-38-36, (812) 553-21-34, (812) 320-18-17	г. Балабаново, ул. Чапаева, д. 129А
Саратовская область	ИП Барышников Е.В.	(8453) 44-75-31	г. Саратов, ул. Московская, д. 134/146
Саратовская область	Волга-Сервис	(8452) 52-37-74, (8452) 27-22-68	г. Энгельс-19, ул. 2 марта, д. 23
Саратовская область	Средняя Волга	(8453) 46-33-08, (8453) 75-04-07	г. Южно-Сахалинск, ул. Комсомольская, д. 2988
Сахалинская область	ВП Сервис Сахалин	(4242) 73-38-05	г. Артемовский, ул. Куйбышева, д. 2А
Свердловская область	Центр Мастер	(34363) 2-46-65	г. Екатеринбург, ул. Техническая, д. 34
Свердловская область	Центр Мастер	(343) 219-25-22, (343) 366-95-18	

РЕГИОН (РОССИЯ)	НАЗВАНИЕ	ТЕЛЕФОН	АДРЕС
Свердловская область	Норд-сервис	(343) 310-00-91	г. Екатеринбург, ул. Донская, д. 31
Свердловская область	Солитон-мастер	(343) 245-78-58, (323) 269-84-86	г. Екатеринбург, ул. Бебеля, д. 17
Свердловская область	Сто Амлер	(343) 310-18-90, (343) 278-71-29	г. Екатеринбург, ул. Чермаская, д. 10-106
Свердловская область	ТАЭН	(343) 268-12-01	г. Екатеринбург, ул. Академика Воиновского, д. 1А
Свердловская область	Тепломонтаж-сервис	(343) 335-76-71, (343) 335-48-00, (343) 306-73-46, (343) 306-73-47, (343) 306-73-51, (343) 306-73-44	г. Екатеринбург, ул. Фрезеровщиков, д. 34
Свердловская область	Фирменный сервис Аристон	(343) 351-04-87	
Свердловская область	СЦ "Наш сервис"	(3439) 37-02-03, (950) 547-10-15	г. Каменск-Уральский, ул. Ленина, д. 95
Свердловская область	ИП Римских	(34388) 6-09-66, (904) 542-59-94	г. Красноуральск, ул. Октябрьская, д. 22-36
Свердловская область	Магазин "Титан"	(34394) 2-47-49	г. Красноуральск, ул. Ленина, д. 53
Свердловская область	СЦО "ФЕВА"	(3435) 92-22-22	г. Нижний Тагил, Липовый тракт, д. 32
Свердловская область	СЦ "Оптика-Сервис"	(3439) 64-91-90, (3439) 25-74-13	г. Первоуральск, ул. Луначарского, д. 34
Свердловская область	ТелеСервис-Ремонт	(34364) 2-21-95	г. Реж, ул. Пушкина, д. 28
Свердловская область	ФОНЭК	(34365) 2-66-13	г. Абст, ул. Королева, д. 14
Свердловская область	Термодом	(909) 002-17-34	г. Невьянск, ул. Кирова, д. 25
Смоленская область	Рубин	(4812) 62-29-79, (915) 645-56-33	г. Смоленск, ул. 25 Сентября, д. 50
Смоленская область	Дукан	(4812) 35-08-88, (4812) 35-09-09, (4812) 68-32-30	г. Смоленск, ул. Паровая, д. 2
Смоленская область	Атлант	(8612) 33-09-44, (910) 113-79-05	г. Смоленск, ул. Крутой, д. 44
Ставропольский край	Орбита-сервис	(86559) 2-42-22, (86559) 5-69-25	г. Буденновск, ул. Борцкая Революции, д. 269
Ставропольский край	ОВК Регион	(8652) 28-88-28	г. Ставрополь, ул. Чесова, д. 57
Ставропольский край	Ставропольгазстрой	(8652) 50-00-89, (8652) 60-73-13	г. Ставрополь, ул. Розы Люксембург, д. 53
Ставропольский край	Стиноп	(87934) 4-15-55	г. Ессентуки, ул. Пушкина, д. 128А
Ставропольский край	Юг-Сервис	(8793) 33-55-43	г. Пятигорск, ул. Дворянская, д. 20
Ставропольский край	Этлон-Термо	(903) 446-34-26, (903) 446-32-99	г. Пятигорск, Старосмоленское шоссе, д. 14
Ставропольский край	О.П. Чарнерюв ЛП.	(4752) 79-69-68	г. Таракан, ул. Ленина, д. 1/2
Тамбовская область	Оптика-Сервис	(4752) 79-69-68	г. Тамбов, ул. Кинигина, д. 3
Тамбовская область	ТТЦ "Атлант-Сервис"	(4752) 72-63-46, (4752) 72-66-56, (4752) 71-59-94	г. Тамбов, ул. Московская, д. 23А
Тверская область	Веста-Сервис	(4822) 42-33-89, (4822) 42-41-86	г. Тверь, ул. Стартака, д. 50
Тверская область	Славо-Сервис	(4822) 32-00-23, (4822) 35-40-81	г. Тверь, проспект Чайковского, д. 100
Тверская область	Климат-Контроль	(48236) 2-20-60, (903) 802-20-10	г. Кимры, ул. Урицкого, д. 39
Тверская область	Интерсер-Сервис	(48232) 6-01-66	г. Ржев, ул. Партизанская, д. 19
Томская область	Глаз-Сервис	(3822) 26-68-65	г. Томск, ул. Некрасова, д. 12
Томская область	Элит-Сервис	(3822) 25-32-12, (3822) 21-04-80	г. Томск, Академический протосект, д. 1А
Тульская область	СК Гейзер	(4872) 47-45-34	г. Тула, ул. Демидовская, д. 179
Тульская область	Центргазсервис	(4872) 70-02-64	г. Тула, ул. Шевельова заезда, д. 31
Туменская область	СЦ Норд	(34551) 7-64-74, (34551) 5-05-11	г. Ишим, ул. Малама Садовая, д. 207А
Туменская область	Тобольсксервискомплект	(3456) 39-86-25	г. Тобольск, промзона ТСБ "Северная"
Туменская область	Теплодиза	(3452) 58-95-33, (922) 481-05-33	г. Тюмень, ул. 50 лет Октября, д. 109Б
Туменская область	Магистерская Алена	(3452) 69-68-39, (904) 494-15-98, (982) 901-61-16	г. Тюмень, ул. Ленинградская, д. 10
Туменская область	Элит-Мастер	(3452) 60-26-21, (3452) 60-32-20	г. Тюмень, ул. Суриковского, д. 11, корпус 3
Удмуртская Республика	РПТ-Сервис	(3412) 43-06-67, (3412) 43-20-39	г. Ижевск, ул. Максима Горького, д. 162
Удмуртская Республика	Эруд	(3412) 77-10-10	г. Ижевск, ул. Вадима Сивкова, д. 152
Ульяновская область	Новый Мир Сервис	(8422) 32-44-99, (8422) 32-16-55, (8422) 72-45-22	г. Ульяновск, 2-й переулок Кирова, д. 3
Ульяновская область	Липкин А.В.	(8422) 48-33-33, (8442) 98-30-33, (8422) 45-83-83	г. Ульяновск, Московское шоссе, д. 85
Ульяновская область	Современный сервис	(8422) 73-29-19	г. Ульяновск, ул. Академика Павлова, д. 71
Ульяновская область	Служба Мастер	(8421) 29-56-51	г. Комсомольск-на-Амуре, ул. Ленина, д. 76/3
Хабаровский край	СЦ по ремонту бытовой техники	(4213) 84-46-66	г. Комсомольск-на-Амуре, ул. Ленинская, д. 27
Хабаровский край	Гидролок-сервис	(4212) 55-52-20, (4212) 75-57-00	г. Хабаровск, ул. Гамарина, д. 82
Хабаровский край	Контур Сервис	(4212) 70-10-00, (4212) 73-33-33	г. Хабаровск, ул. Юности, д. 34 Б
Хабаровский край	ЭНКА техника	(4212) 23-33-33	г. Хабаровск, ул. Волочевская, д. 8
Ханты-Мансийский АО	ЦПО "Альфа-Сервис"	(34676) 2-22-61	г. Урай, 2-й мкр., д. 46
Ханты-Мансийский АО	ЦПО "Альфа-Сервис"	(3467) 30-00-01, (3467) 30-00-05	г. Ханты-Мансийск, ул. Обская, д. 29
Ханты-Мансийский АО	Центр Мастер	(3462) 34-80-16, (3462) 24-56-41	г. Сургут, ул. Дзержинского, д. 6
Ханты-Мансийский АО	Интерсервис	(3462) 25-25-63, (3462) 25-95-40, (3462) 25-69-70, (3462) 26-06-00	г. Сургут, Комсомольский протосект, д. 21
Ханты-Мансийский АО	Производственно-техническая группа	(3463) 26-66-06, (3463) 23-43-81	г. Нефтеюганск, ул. Набережная, д. 7, офис 18
Ханты-Мансийский АО	Сервисно-монтажный центр	(922) 788-21-12	г. Приобье, ул. Крамская, д. 15
Челябинская область	Теплый дом	(351) 31-66-79-22	г. Златоуст, ул. Олимпийская, д. 12А
Челябинская область	Евро дом	(351) 729-93-92	г. Челябинск, ул. Кразнаремская, д. 102
Челябинская область	Эксперт, Рембютехника	(351) 239-29-36	г. Челябинск, ул. Артиллерийская, д. 140
Челябинская область	Тепломир	(35134) 450-17, (908) 827-86-08	г. Южноуральск, ул. Спортивная, д. 56
Челябинская область	Техника-Сервис	(3519) 31-09-01	г. Магнитогорск, ул. Гривцова, д. 44/2
Челябинская область	Именкер-Сервис	(3519) 21-04-08, (3519) 46-03-77, (3519) 46-03-77, (3519) 46-02-52	г. Магнитогорск, ул. Советская, д. 70, офис 225
Челябинская область	СЦ "РемТехСервис"	(3519) 43-97-08, (951) 804-93-52	г. Магнитогорск, ул. Труда, д. 57
Чеченская Республика	Городские инженерные системы	(8712) 22-22-20	г. Грозный, ул. Маяковского, д. 47, ТК "Каретный двор"
Чувашская Республика	Термотехника	(8352) 57-32-44, (8352) 57-34-44	г. Чебоксары, ул. Петрова, д. 6, стр. 2
Ямало-Ненецкий АО	СЦ "Ревюсер"	(34922) 3-58-58, (34922) 3-58-28	г. Саларья, ул. Губинская, д. 15, офис 24
Ярославская область	Транс-эксплуатация	(4855) 28-65-10, (4855) 55-65-72	г. Рыбинск, проспект Серова, д. 8
Ярославская область	Фирма ТАУ	(4852) 26-65-37	г. Ярославль, Московский протосект, д. 1А, стр. 5

РЕГИОН (БЕЛАРУСЬ)	НАЗВАНИЕ	ТЕЛЕФОН	АДРЕС
Брестская область	СлавБл Плюс	(8016) 23-88-28, (8029) 823-09-90	г. Брест, ул. Карпа Маркса, д. 58
Брестская область	ИП Блиновский Д.В.	(8029) 966-64-37	г. Ганцевичи, ул. Монтаньяно, д. 30, кв. 9
Брестская область	ИП Дукля П.П.	(8029) 827-21-93, (8029) 304-79-05	г. Ивацевичи, ул. Московского, д. 10, кв. 13
Витебская область	Стройвено	(80212) 36-54-21, (8029) 815-10-07, (8029) 957-97-67	г. Витебск, ул. Ленина, д. 82, ТЦ "Орион", павильон 2
Витебская область	ИП Красничанин П.Л.	(8029) 814-26-88, (8023) 370-85-48	г. Лепель, ул. Стационарная, д. 8
Витебская область	Гедестим	(80214) 53-63-65, (80214) 39-45-35, (8029) 895-53-92, (8044) 485-59-39	г. Новополюе, ул. Калинин, д. 3, офис 1
Витебская область	Риога	(80233) 305-30-00, (8029) 626-25-02	г. Орша, ул. Школьная, д. 29
Витебская область	Стройтеплоком	(8029) 592-07-03, (8044) 592-07-03, (802155) 4-42-96	г. Поставы, ул. Гагарина, д. 4А
Гомельская область	ИП Шинкарев	(80229) 345-84-20	г. Смолья, ул. Губинская, д. 6А
Гомельская область	ЭлитТеплоГазСервис	(80236) 32-14-30, (8044) 742-14-21, (8029) 733-21-79	г. Мозырь, ул. Пушкина, д. 5
Гродненская область	Термомакс	(801562) 5-06-55, (801562) 2-49-39, (8044) 700-45-45	г. Слоним, ул. Комсомольская, д. 8, офис 8
Гродненская область	СанТехСила	(80154) 56-03-93, (8029) 887-52-62	г. Лида, ул. Крутой, д. 35
Гродненская область	ТОК	(8029) 659-72-86	г. Сморгонь, ул. Гастелло, д. 5
Минская область	Нанан	(8017) 376-86-66, (8017) 312-12-65, (8029) 122-30-31, (8029) 253-00-28	г. Минск, ул. Приштыцкого, д. 39, офис 4Н
Минская область	Единый сервис Евротерм	(8017) 290-13-31, (8029) 684-21-35, короткий номер VЕLСOM и МТС-7104	г. Минск, ул. Липы Каростовской, д. 32, офис 35
Минская область	Патно-Сервис	(8017) 256-64-37, (8017) 256-19-58, (8044) 553-35-60	г. Минск, ул. Зарыковская, д. 76
Минская область	Элит-Сервис	(8017) 267-94-72, (8044) 495-19-98	г. Минск, Стационарная, д. 16, офис 162
Минская область	Теплоэлектромонтаж	(8017) 508-19-62, (8029) 675-98-67, (8029) 175-98-67	г. Колодницы, ул. Минская, д. 5, офис 101
Минская область	Теплодиза	(8029) 760-17-16, (8029) 636-78-14, (801770) 2-12-25	г. Несвиж, ул. 1 Мая, д. 55, пом. 28
Могилевская область	СанСвет	(80225) 41-37-38, (8029) 748-30-77, (8029) 370-81-32	г. Бобруйск, ул. Московская, д. 59
Могилевская область	Надежный Сервис	(8022) 335-44-92, (8029) 641-00-68	г. Горки, ул. Пионерская, д. 56
Могилевская область	Новое Тепло	(80222) 22-57-00, (8029) 602-57-00, (8029) 602-57-01	г. Могилев, ул. Пионерская, д. 33, офис 1



 **ARISTON**

ГАРАНТИЙНЫЙ ТАЛОН 1

Модель	
Серийный номер	
Дата продажи	
Фирма-продавец	

--

заполняется фирмой-продавцом



 **ARISTON**

ГАРАНТИЙНЫЙ ТАЛОН 2

Модель	
Серийный номер	
Дата продажи	
Фирма-продавец	

--

заполняется фирмой-продавцом



 **ARISTON**

ГАРАНТИЙНЫЙ ТАЛОН 3

Модель	
Серийный номер	
Дата продажи	
Фирма-продавец	

--

заполняется фирмой-продавцом



 **ARISTON**

ГАРАНТИЙНЫЙ ТАЛОН 4

Модель	
Серийный номер	
Дата продажи	
Фирма-продавец	

--

заполняется фирмой-продавцом



Дата приема	
Дата выдачи	
Дефект	
Выполненная работа	
Мастер (Ф.И.О.)	

заполняется сервисным центром

Печать
сервисного центра

Дата приема	
Дата выдачи	
Дефект	
Выполненная работа	
Мастер (Ф.И.О.)	

заполняется сервисным центром

Печать
сервисного центра

Дата приема	
Дата выдачи	
Дефект	
Выполненная работа	
Мастер (Ф.И.О.)	

заполняется сервисным центром

Печать
сервисного центра

Дата приема	
Дата выдачи	
Дефект	
Выполненная работа	
Мастер (Ф.И.О.)	



заполняется сервисным центром

Печать
сервисного центра

ОБЩИЕ ТРЕБОВАНИЯ

1. Данная инструкция входит в комплект поставки водонагревателя. Храните инструкцию в доступном месте на случай передачи прибора другому пользователю и/или перемещения на другое место эксплуатации.
2. Внимательно изучите данную инструкцию. В руководстве содержится необходимая информация о мерах безопасности при установке, эксплуатации и обслуживанию водонагревателя.
3. Монтаж прибора осуществляется за счет пользователя.
4. Категорически запрещается использовать прибор не по назначению. Фирма-изготовитель не несет ответственности за повреждения, возникшие в результате невыполнения требований данной инструкции.
5. Все работы по монтажу и техническому обслуживанию должен выполнять квалифицированный специалист в соответствии с действующими нормами и правилами, а также с требованиями фирмы-изготовителя.
6. Эксплуатация неправильно установленного прибора может привести к травмам и повреждению имущества. Производитель не несет ответственности за повреждения, полученные в результате неправильного монтажа оборудования.
7. Храните упаковочные материалы (зажимы, полиэтиленовые пакеты, пенополистирол и т.д.) в недоступном для детей месте. Упаковочный материал вреден для здоровья.
8. Прибор не предназначен для использования лицами (включая детей) с пониженными физическими, чувственными или умственными способностями или при отсутствии у них жизненного опыта или знаний, если они не находятся под контролем или не проинструктированы об использовании прибора лицом, ответственным за их безопасность.
9. Не касайтесь прибора, если Вы без обуви или у Вас мокрые руки и/или ноги.
10. Ремонтные работы должен выполнять квалифицированный специалист с использованием запасных частей, произведенных фирмой-изготовителем. При несоблюдении данного требования производитель снимает с себя все гарантийные обязательства.
11. Температура горячей воды регулируется термостатом, который выполняет функции защиты от перегрева.
12. Водоснабжение должно выполняться в соответствии с пунктом «Гидравлическое подключение».
13. Электромонтаж должен выполняться в соответствии с пунктом «Электрическое подключение».
14. Строго запрещается модифицировать или заменять предохранительный клапан на другой, не соответствующий действующим требованиям и нормам, если он не включен в комплект.
15. Не храните легковоспламеняющиеся вещества в непосредственной близости от оборудования.
16. Водонагреватель является технически сложным электрическим прибором бытового назначения.
17. Если установка электрического водонагревателя повлечет за собой переоборудование (переустройство) жилых и нежилых помещений в жилых домах, то допускается производить его установку только после получения соответствующих разрешений в установленном порядке.





СИМВОЛЫ, ИСПОЛЬЗУЕМЫЕ В ИНСТРУКЦИИ

Символ	Значение
	Несоблюдение данных требований может привести к тяжелым травмам, вплоть до смертельного исхода
	При несоблюдении данных требований может быть нанесен вред имуществу, растениям или животным
	Общие требования и правила безопасной эксплуатации

ОБЩИЕ ПРАВИЛА БЕЗОПАСНОЙ ЭКСПЛУАТАЦИИ

№	Правило	Опасность	Символ
1	Не открывайте корпус водонагревателя	Поражение электрическим током. Получение ожогов при касании горячих компонентов. Получение травмы при касании острых кромок и выступов	
2	Не включайте и не отключайте водонагреватель, вставляя или вынимая сетевую вилку из розетки. Пользуйтесь для этой цели выключателем	Поражение электрическим током в случае повреждения кабеля, вилки или розетки	
3	Не эксплуатируйте водонагреватель с поврежденным кабелем электропитания	Поражение электрическим током при касании проводов с поврежденной изоляцией, находящихся под напряжением	
4	Не кладите посторонние предметы на водонагреватель	Получение травм при падении предметов в результате вибрации водонагревателя	
		Повреждение прибора или предметов, расположенных под ним, при падении посторонних предметов в результате вибраций	
5	Не вставляйте на водонагреватель	Получение травмы при падении прибора	
		Повреждение прибора или предметов, расположенных под ним, при падении прибора	
6	Перед чисткой водонагревателя отключите его от сети электропитания, вынув вилку из розетки или разомкнув сетевой выключатель	Поражение электрическим током	
7	Закрепите прибор на прочной стене, не способствующей усилению вибрации	Повышенный уровень шума	
8	Для электрических соединений используйте кабели с жилами соответствующего сечения	Если течение жил недостаточно, то кабели будут перегреваться. Это может привести к пожару	
9	Перед пуском прибора убедитесь, что все устройства управления и защиты функционируют нормально и находятся в рабочем состоянии	Отключение или повреждение прибора в результате работы с неисправной или неотрегулированной системой управления	

ДОПОЛНИТЕЛЬНЫЕ ПРАВИЛА ТЕХНИКИ БЕЗОПАСНОСТИ

10	Перед перемещением водонагревателя слейте горячую воду	Получение ожогов	
11	Очистку водонагревателя от накипи выполняют в соответствии с инструкцией, содержащейся в соответствующем документе. Помещение должно быть хорошо проветрено. Работу следует выполнять в защитной одежде, избегая смешивания разных компонентов. Водонагреватель и прилегающие к нему объекты должны быть защищены от попадания чистящих средств	Получение травм вследствие попадания кислот на кожу или в глаза, а также вдыхания вредных паров химических веществ	
		Повреждение прибора или окружающих объектов вследствие коррозии, вызванной взаимодействием с кислотами	
12	Не используйте инсектициды, растворители или агрессивные средства для чистки водонагревателя	Повреждение пластика и окрашенных частей	

Поздравляем Вас с приобретением электрического водонагревателя, произведенного компанией "Аристон Термо Групп". Данный аппарат разработан в соответствии с европейскими стандартами качества. Он прост в обращении, имеет высокие потребительские свойства и долговечность в эксплуатации. Надеемся, что Вы останетесь довольны его работой.

Мы просим Вас внимательно прочитать данную инструкцию для обеспечения корректной установки и эксплуатации водонагревателя.

1. ОБЩИЕ СВЕДЕНИЯ

1.1. Комплект поставки и назначение

- 1.1.1. Водонагреватель
- 1.1.2. Предохранительный клапан
- 1.1.3. Кронштейн
- 1.1.4. Инструкция по установке и эксплуатации
- 1.1.5. Гарантийный талон
- 1.1.6. Заводская упаковка

Данный прибор разработан для установки внутри зданий, в бытовых и хозяйственных помещениях и предназначен для нагрева воды ниже точки кипения, с возможностью пользования горячей водой в нескольких точках (ванна, кухня, туалет) и дальнейшего поддержания заданной температуры в автоматическом режиме.

Время нагрева воды зависит от объема водонагревателя и мощности нагревательного элемента.

1.2. Принцип работы и основные элементы

Основными элементами водонагревателя являются:

- 1.2.1. Внутренний бак
- 1.2.2. Теплоизоляция из пенополиуретана, обеспечивающая минимальные потери тепла даже при отключенном водонагревателе.
- 1.2.3. Нагревательный элемент.
- 1.2.4. Регулятор температуры, позволяющий задать желаемую температуру нагрева воды.
- 1.2.5. Термостат, отслеживающий заданную температуру с помощью управления включением-выключением нагревательного элемента.
- 1.2.6. Предохранительный клапан, который устанавливается на входе в водонагреватель и выполняет функции предотвращения возврата воды в магистраль водоснабжения и защиты внутреннего бака от избыточного давления.
- 1.2.7. Магниевого анода, обеспечивающий дополнительную защиту внутреннего бака от коррозии.

ТЕХНИЧЕСКИЕ ХАРАКТЕРИСТИКИ

Технические характеристики водонагревателя приведены на заводской табличке, расположенной рядом с патрубками водяного контура.

Объем, л		Ø 353					Ø 450				
		30	40	50	65	80	50	80	100	120	150
Вес, кг	Сталь	15	17	19	21	25	17	22	26	33	41
	Нержавеющая сталь	9,5	-	15	17,5	20	13	19	22	26	-

Данное оборудование изготовлено в соответствии с Директивой ЕС по электромагнитной совместимости EEC/89/336 EMC по ТУ 2468-011-11182725-2006.

2. УСТАНОВКА

Монтаж и настройку водонагревателя должен выполнять квалифицированный специалист в соответствии с действующими правилами и санитарно-гигиеническими нормами, а так же требованиями, содержащимися в данном руководстве.

2.1. Крепление водонагревателя к стене

Установка водонагревателя производится на капитальной стене, с помощью кронштейнов и крюков (не входящих в комплект поставки). Рекомендуется использовать крюки с диаметром не менее 12 мм.

В зависимости от выбранной модели, Вам понадобится 2 или 4 таких крюка.

Подготовленное крепление должно выдерживать трехкратный вес наполненного водой водонагревателя.

2.1.1. Недопустима установка вертикальных моделей - горизонтально, а горизонтальных моделей - вертикально.

2.1.2. Для сокращения теплопотерь, прибор следует установить на минимальном расстоянии от водоразборного узла.

2.1.3. Для проведения технического обслуживания необходимо обеспечить вокруг прибора свободное пространство не менее 50 см, а от потолка - 10 см.

2.1.4. Монтаж крюков в стене должен исключать самопроизвольное перемещение по ним кронштейна водонагревателя. После установки обязательно проверьте надежность крепления.

2.1.5. Во избежание причинения вреда имуществу потребителя и (или) третьих лиц в случае неисправностей в системе горячего водоснабжения, рекомендуется производить монтаж водонагревателя в помещениях, имеющих гидроизоляцию полов и дренаж в канализацию, и не размещать под водонагревателем предметы, подверженные воздействию воды.

2.2. Гидравлическое подключение

Установка предохранительного клапана, входящего в комплект поставки, является обязательным требованием.

Запрещается устанавливать любую запорную арматуру между предохранительным клапаном и входом в бак, а также блокировать сливное отверстие предохранительного клапана.

Подсоединение водонагревателя к системе водоснабжения должно осуществляться при помощи разъемных соединений.

2.2.1. Стандартное подсоединение (рис. 1)

При стандартном подсоединении водонагреватель работает под давлением, определяемым давлением в магистрали. Предохранительный клапан (А рис. 1), входящий в комплект поставки, необходимо установить на входе холодной воды водонагревателя (трубка входа помечена синим кольцом). Предохранительный клапан рекомендуется заворачивать не более чем на 3-4 оборота, обеспечив герметичность лентой ФУМ, льном или другим водоизолирующим материалом.

Присоедините входной патрубок предохранительного клапана к магистрали холодной воды с помощью гибкого шланга. При необходимости установите запорный кран.

Подсоедините к выходу горячей воды водонагревателя (трубка выхода помечена красным кольцом), трубу или шланг отвода горячей воды к месту водоразбора.

Для удобства обслуживания водонагревателя рекомендуется установить сливной вентиль-тройник (В рис. 1) между входом водонагревателя и предохранительным клапаном. Данный тройник поможет сливать воду из водонагревателя, не выкручивая предохранительный клапан.

Для облегчения доступа воздуха в бак при сливе воды рекомендуется установить второй тройник, снабженный запорным краном (D рис. 1).

2.2.2. В режиме нагрева из дренажного отверстия предохранительного клапана может капать вода. Для отвода этой воды применяется дренажный шланг, который должен быть проложен с уклоном вниз. Температура в зоне прокладки дренажного шланга не должна опускаться ниже 0°С. Если давление воды в водопроводе близко к давлению срабатывания предохранительного клапана, то перед предохранительным клапаном следует установить понижающий редуктор. Во избежание засорения водоразборной арматуры или душевой насадки из труб должны быть удалены посторонние частицы и грязь.

2.2.3. Для некоторых моделей в силу особенности конструкции монтаж гидравлических соединений, включая монтаж предохранительного клапана, возможно производить только со снятой пластиковой крышкой водонагревателя. После монтажа гидравлических соединений данную крышку следует установить обратно на место, зафиксировав штатными винтами.

2.2.4. Подсоединяйте патрубки водонагревателя только к трубам и фитингам, рассчитанным на температуру, превышающую 80°С при максимальном рабочем давлении. Не рекомендуется использовать материалы, не рассчитанные на высокие температуры.

Кроме того, рекомендуется подсоединить шланг для слива воды (С рис. 1). Этот шланг позволит направлять сливаемую из водонагревателя воду в канализацию или другое выбранное Вами место.

2.2.6. Подсоединение к открытому резервуару с водой (рис. 2)

Вода поступает в водонагреватель самотеком из резервуара. Для этого тройник развода воды из резервуара на водонагреватель и прочие нужды должен быть выше верхней точки водонагревателя. При данном варианте подсоединения предохранительный клапан не обязателен.

2.3. Электрическое подключение

Электромонтаж прибора должен выполнять квалифицированный специалист с соблюдением правил техники безопасности. Фирма-изготовитель не несет ответственности за повреждение прибора вследствие неправильного заземления или неправильных параметров источника электропитания.

После заполнения бака водонагревателя водой и проверки герметичности системы – включите влагозащищенную электрическую вилку водонагревателя в розетку.

Если водонагреватель поставляется без кабеля электропитания, для подключения к сети электроснабжения используйте кабель соответствующего типа (тип H05VV-F 3x1,5 мм², Ø 8,5 мм). Проденьте кабель электропитания в соответствующее отверстие, находящиеся в крышке прибора и присоедините к клеммной колодке. Затем каждый провод должен быть зафиксирован соответствующим винтом.

Водонагреватель должен быть заземлен. Провод заземления (желто-зеленого цвета, длиннее фазных проводов) следует подсоединить к клемме, обозначенной символом ⊕. Закрепите кабель электропитания с помощью кабельных зажимов.

Убедитесь, что параметры источника электропитания соответствуют техническим характеристикам водонагревателя, указанным на идентификационной табличке. Применяйте кабель с соответствующим сечением жил.

Для отключения электропитания прибора пользуйтесь 2-полюсным выключателем, соответствующим стандарту CEI-EN с изоляционным расстоянием между контактами не менее 3 мм. В цепи электропитания рекомендуется установить предохранители.

Применение тройников, удлинителей и переходников не допускается. Не присоединяйте кабель заземления прибора к водопроводным и газовым трубам.

3. ВКЛЮЧЕНИЕ И РАБОТА

3.1. Ввод в эксплуатацию

Перед подключением водонагревателя к источнику электропитания обязательно заполните бак водой. Для этого откройте кран горячей воды на смесителе, потом кран подачи водопроводной воды в водонагреватель. Как только водонагреватель наполнится, из смесителя потечет вода. Проверьте фланец на наличие протечек. При необходимости отцентрируйте его и подтяните гайки на фланце. Включите прибор в источник электропитания.

3.2. Регулировка температуры и активизация функций прибора

• Для моделей с интерфейсом, указанным на рисунке 6 и 7:

Включите водонагреватель, нажав кнопку \odot (поз. А). Установите желаемую температуру, используя кнопки «+» или «-». Интервал настройки лежит в диапазоне от 40°C до 80°C. Во время фазы нагрева индикаторы (поз. 1-5), соответствующие температуре нагретой воды, будут гореть непрерывно. Все последующие индикаторы будут мигать (включая индикатор, соответствующий установленной температуре).

Если температура воды в водонагревателе начинает падать (к примеру, во время пользования горячей водой), процесс нагрева начнется автоматически. И индикаторы между последним непрерывно горящим, соответствующим текущей температуре в водонагревателе, и индикатором, соответствующим установленной температуре, будут мигать.

Во время первого включения температура нагрева по умолчанию установлена на уровне 70°C.

В случае перебоев с питанием или отключения водонагревателя с помощью кнопки \odot (поз. А), система запомнит последние температурные настройки. Во время нагрева возможно появление легкого шума, как результат процесса нагрева воды.

• Для моделей с интерфейсом, указанным на рисунке 8 и 9:

Включите водонагреватель, нажав кнопку \odot (поз. А). Прибор имеет 4 режима нагрева: **Manual** (Ручной), **P1** (Программа 1), **P2** (Программа 2), а также **P1** (Программа 1) и **P2** (Программа 2) вместе. Каждый раз, нажимая на кнопку «mode», чтобы выбрать режим нагрева, на дисплее будут загораться индикаторы у обозначений соответствующих режимов. Режимы будут выбираться на циклической основе в следующем порядке: P1 (Программа 1) → P2 (Программа 2) → P1+P2 (Программа 1 и Программа 2 вместе) → Manual (Ручной) → P1 (Программа 1) и т.д. Программы P1 и P2 по умолчанию установлены на время 07:00 и 19:00 соответственно и на температуру нагрева в 70°C.

Режим **«Manual»** (горит индикатор «Manual») позволяет пользователю устанавливать температуру нагрева, просто поворачивая кнопку «set» до тех пор, пока на дисплее не появится желаемый уровень температуры нагрева (интервал настройки лежит в диапазоне от 40°C до 80°C). Если нажать на эту кнопку, то температурный режим будет занесен в память системы, и водонагреватель начнет работать в режиме «Manual» (Ручной) с данными настройками.

ECO: Если использовать режим «Manual» (Ручной) вместе с функцией ECO (см. параграф «Функция ECO»), температура будет устанавливаться водонагревателем автоматически, то есть кнопка «set» будет отключена. Если начать вращать эту кнопку, то на дисплее появится надпись «ECO» в течение 3 секунд. Если вы хотите изменить температуру, вам надо отключить функцию «ECO».

Режимы «P1» (Программа 1; горит индикатор «P1»), «P2» (Программа 2; горит индикатор «P2»), а также «P1+P2» (Программа 1 и Программа 2 вместе; одновременно горят индикаторы «P1» и «P2») могут быть использованы для программирования нагрева к определенному времени (одного или двух периодов времени в день).

Для выбора данного режима нажмите кнопку «mode», пока не загорится индикатор у необходимой программы. После выбора программы поверните кнопку «set», чтобы выбрать время, к которому необходимо иметь горячую воду (время устанавливается с шагом в 30 минут). Нажмите кнопку «set», чтобы занести выбранное время в память.

Далее, установите желаемый уровень температуры (от 40°C до 80°C). Нажмите кнопку «set», чтобы водонагреватель начал работать в режимах «P1» или «P2».

Если же вы выбрали режим «P1+P2», то необходимо повторить выбор времени и температуры также и для второго периода. Период, у которого не задано время нагрева, активизирован не будет. Индивидуальные программы «P1» и «P2» идентичны по приоритету и могут устанавливаться независимо друг от друга для лучшей гибкости.

Когда одна из программ работает («P1», «P2» или «P1+P2»), кнопка «set» отключена. И если ее начать вращать, то на дисплее в течение 3 секунд появится надпись «Pr». Если вы хотите изменить параметры настройки, нажмите кнопку «set».

ECO PLUS: Если какая-либо из программ («P1», «P2» или «P1+P2») работает совместно с функцией ECO (см. параграф «Функция ECO»), температура будет устанавливаться водонагревателем автоматически. Таким образом, в данном режиме будет возможно установить только время получения воды. Если вращать кнопку «set», то на дисплее в течение 3 секунд появится надпись «PLUS».

Внимание! Во время установки любых функций, если пользователь не предпринимает каких-либо действий в течение 5 секунд, то в память системы будут занесены последние установленные данные.

Функция EXTRA POWER/DOUBLE POWER

• Для моделей с интерфейсом, указанным на рисунке 7 и 9:

По умолчанию водонагреватель работает на стандартном уровне мощности. Функция EXTRA POWER/DOUBLE POWER включает дополнительный нагревательный элемент, чтобы ускорить время нагрева горячей воды. Для активации данной функции, нажмите кнопку  (поз. В). Для отключения функции, нажмите эту же кнопку еще раз.

Функция ECO

Функция ECO запускает специальный автоматический цикл очистки воды и внутренней поверхности водонагревателя от бактерий, во время которого подбирается оптимальная температура и скорость нагрева воды, при котором погибает большинство болезнетворных бактерий, которые могут содержаться в теплой стоячей воде. Данную функцию рекомендуется включать в случае, если водонагревателем не пользовались более 3 дней подряд или если Вы не нагреваете воду выше 70°C.

Оптимальное время работы данной функции: 6-12 часов. Для экономии электроэнергии использование функции ECO более 24 часов при одновременном включении не целесообразно.

Благодаря специальной кнопке на панели управления, Вы имеете возможность использования нескольких циклов очистки подряд, что увеличивает вероятность полного уничтожения бактерий.

Функция ECO включается нажатием кнопки ECO на панели управления. Для отключения функции, нажмите эту же кнопку еще раз.

Внимание! Во время работы функции вы не можете управлять температурой нагрева, т.к. она выбирается автоматически, согласно заложенной логике режима ECO. Но если функция ECO остается включенной более двух недель подряд, то водонагреватель автоматически переходит в экономичный режим работы, при котором он будет нагревать воду, исходя из ваших средних потребностей.

Дополнительный автоматический антибактериальный режим

Водонагреватель имеет также полностью автоматический антибактериальный режим.

Управление антибактериальными циклами в этом режиме реализовано с помощью программы водонагревателя, и он выключен по умолчанию. Автоматический режим активизируется при определенных условиях, когда Вы не пользуетесь кнопкой ECO на панели управления. Т.е. данный режим является дополнительной защитой от болезнетворных бактерий, содержащихся в теплой воде.

Первый цикл данного режима включается через три дня после первого включения водонагревателя. В последующем, если в течение 30 дней температура в водонагревателе не поднималась выше 70°C, то включается следующий цикл.

Если водонагреватель выключен, автоматический антибактериальный режим деактивирован. При выключении устройства во время выполнения антибактериального цикла, водонагреватель выключается и функция так же отключается. По завершению автоматического антибактериального цикла, рабочая температура возвращается к значению, ранее установленному пользователем.

• Для моделей с интерфейсом, указанным на рисунке 6 и 7:

Активация антибактериального цикла ECO отображается на дисплее как установка обычного режима нагрева до температуры 70°C (рис. 6 и 7). Для полного отключения автоматического антибактериального режима, одновременно нажмите и удерживайте в течение четырех секунд кнопки «ECO» и «+», при этом для подтверждения деактивации режима в течение четырех секунд будет быстро мигать светодиод (поз. 1 рис. 6 и 7). Для обратного включения автоматического антибактериального режима повторите описанную выше процедуру, при этом для подтверждения активации режима в течение четырех секунд будет быстро мигать светодиод (поз. 2 рис. 6 и 7).

• Для моделей с интерфейсом, указанным на рисунке 8 и 9:

Во время автоматического антибактериального цикла ECO на дисплее попеременно отображаются значение температуры воды и текст «Ab». Для включения/выключения данного режима во время работы водонагревателя, нажмите и удерживайте в течение пяти секунд кнопку «mode» («Режим»). Выберите «Ab0» (отключить режим) или «Ab1» (включить режим), поворачивая кнопку «set» («Установка»), затем подтвердите выбор нажатием этой кнопки. После того как автоматический антибактериальный режим будет отключен или включен, индикация на панели управления водонагревателя перейдет в обычный стандартный вид функционирования.

3.4. Перезапуск/Диагностика

• Для моделей с интерфейсом, указанным на рисунке 6 и 7:

Если возникает неисправность, прибор переходит в режим оповещения о поломках, и все его индикаторные лампочки на контрольной панели начинают одновременно мигать.

Перезапуск: для перезапуска выключите и снова включите прибор, используя кнопку  (поз. А). В случае, если неисправность может быть ликвидирована в процессе перезагрузки, то водонагреватель вернется в нормальный режим работы. В противном случае, индикаторы продолжат мигать. В этом случае обратитесь в авторизованный сервисный центр.

Диагностика: для активизации функции диагностики нажмите и удерживайте кнопку  (поз. А) в течение 5 секунд. Вид неисправности будет показан пятью индикаторами (поз. 1-5) по следующей схеме:

Индикатор поз. 1 — Внутренняя неисправность электронной платы;

Индикатор поз. 2 — Неисправность анода (для моделей, оборудованных активным анодом);

Индикатор поз. 3 - Поломка датчика температуры (разрыв или короткое замыкание);

Индикатор поз. 5 - Перегрев воды, определяемый отдельным датчиком;
 Индикаторы поз. 4 и 5 - Общий перегрев (неисправность электронной платы);
 Индикаторы поз. 3 и 5 — Ошибка сенсорного дифференциала;
 Индикаторы поз. 3, 4 и 5 — Отсутствие воды.

Для выхода из функции диагностики, нажмите кнопку  (поз. А) или подождите 25 секунд.

• Для моделей с интерфейсом, указанным на рисунке 8 и 9:

Если возникает неисправность, прибор переходит в режим оповещения о поломках, и на дисплее выводится соответствующий цифровой код неисправности (к примеру, E01).

Коды ошибок:

E01-E02-E03 - Перегрев воды, определяемый отдельным датчиком;
 E10-E11-E12-E13-E16 - Поломка датчика температуры (разрыв или короткое замыкание);
 E04 - Отсутствие воды;
 E14-E15 - Неисправность анода (для моделей, оборудованных активным анодом);
 E50-E51 - Необходимость обслуживания;
 E60-E90-E91-E92 - Ошибка программы электронной платы.

Перезапуск: для перезапуска выключите и снова включите прибор, используя кнопку  (поз. А). В случае, если неисправность может быть ликвидирована в процессе перезагрузки, то водонагреватель вернется в нормальный режим работы. В противном случае, код ошибки опять появится на дисплее. В этом случае обратитесь в авторизованный сервисный центр.

3.5. Установка/корректировка местного времени

• Для моделей с интерфейсом, указанным на рисунке 8 и 9:

Во время первого включения водонагревателя система автоматически предложит вам установить текущее время. Впоследствии для корректировки времени необходимо нажать и удерживать кнопку «set» в течение 3 секунд. Выбор текущего часа осуществляется поворотом кнопки «set». Далее подтвердите выбранный час нажатием этой кнопки. Повторите данную процедуру для установки значения минут.

4. ТЕХНИЧЕСКОЕ ОБСЛУЖИВАНИЕ И РЕМОНТ

Все работы по техническому обслуживанию и ремонту должен выполнять квалифицированный специалист с соблюдением правил техники безопасности, а так же требованиями, содержащимися в данном руководстве.

4.1. Слив воды

Если в помещении, в котором установлен водонагреватель, возникает опасность снижения температуры окружающего воздуха ниже 0°C, необходимо слить воду из прибора.

Для этого выполните следующие действия:

4.1.1. Отключите электропитание прибора;

4.1.2. Убедитесь, что вода внутри прибора имеет безопасную температуру;

4.1.3. Закройте кран подачи холодной воды в водонагреватель;

4.1.4. Откройте кран горячей воды на смесителе для сброса давления внутри бака;

4.1.5. Откройте кран (D рис. 1) для обеспечения доступа воздуха в бак. При его отсутствии демонтируйте подводу к трубке горячей воды водонагревателя (помечена красным кольцом);

4.1.6. Присоедините направленный в канализацию дренажный шланг к сливному крану (B рис. 1) и откройте его. При отсутствии тройника со сливным краном демонтируйте подводу к патрубку холодной воды водонагревателя (помечена синим кольцом), присоедините направленный в канализацию дренажный шланг к патрубку холодной воды;

4.1.7. После слива убедитесь в отсутствии воды внутри водонагревателя.

Замерзание воды внутри водонагревателя приводит к необратимым изменениям и дефектам.

В этом случае производитель снимает с себя все гарантийные обязательства.

4.2. Замена внутренних элементов

Отключите водонагреватель от источника электропитания. Снимите крышку прибора.

• Для моделей с интерфейсом, указанным на рисунке 6 и 8:

Для замены электронного термостата (поз. T), отсоедините питающий кабель (поз. C) и провода электронной платы (поз. Y). Затем осторожно вытащите термостат из отверстия, не перегибая длинную планку, на которой расположены сенсоры (поз. K). Чтобы заменить плату управления (поз. W), отсоедините провода (поз. Y) и развинтите фиксирующие шурупы.

• Для моделей с интерфейсом, указанным на рисунке 7 и 9:

Чтобы заменить планку, на которой расположены сенсоры (поз. **К**), отсоедините провода (поз. **F**), идущие от электронной платы и осторожно вытащите планку из отверстия, не перегибая ее.

Чтобы заменить плату управления (поз. **W**), отсоедините провода (поз. **У**) и развинтите фиксирующие шурупы. Чтобы заменить силовую плату (поз. **Z**), отсоедините кабели и провода (поз. **С, У, F и P**) и развинтите фиксирующие шурупы.

Во время замены, пожалуйста, убедитесь, что все компоненты установлены обратно на их штатные места.

Перед началом работ слейте воду из водонагревателя. Для моделей с автоклапанным фланцем, отвинтите гайку (**D** рис.7), снимите держатель фланца (**S** рис.7) и откройте фланец (**F** рис. 7), выдавив его внутрь. Снимите фланец, повернув его вокруг оси.

Для других моделей выкрутите 5 гаек (**С** рис. 8) и снимите фланец (**F** рис. 8). Нагревательный элемент и анод присоединены к фланцу. При сборке прибора не забудьте установить в исходное положение нагревательный элемент, фланцевое уплотнение и термостат. Фланцевое уплотнение рекомендуется заменять каждый раз при повторной сборке.

Применяйте запасные части, выпускаемые только заводом-изготовителем.

4.3. Регулярное обслуживание

4.3.1. Магниевый анод

Магниевый анод является неотъемлемой составной частью системы защиты водосодержащей емкости от коррозии. Учитывая, что при агрессивных свойствах воды магниевый анод изнашивается более интенсивно, необходимо ЕЖЕГОДНО проверять состояние магниевого анода. При сильном изнашивании магниевый анод необходимо заменить. Гарантия на водосодержащую емкость при изношенном магниевом аноде (остаточный объем менее 30%) недействительна. Для замены анода демонтируйте нагревательный элемент и открытые магниевый анод от крепежного кронштейна.

Необходимо производить замену магниевого анода не реже 1 раза в 24 месяца (за исключением водонагревателей с внутренним баком из нержавеющей стали).

Магниевый анод является расходным материалом, и не подлежит замене по гарантии.

Выполнение правил регулярного обслуживания позволит Вам обеспечить долгий срок службы водонагревателя.

4.3.2. Предохранительный клапан

Регулярно проверяйте, чтобы предохранительный клапан (устройство защиты от избыточного давления) не был заблокирован или поврежден. При необходимости замените его или удалите известковый налет. Если предохранительный клапан оснащен рычагом, поднятие последнего можно использовать для регулярной проверки исправной работы клапана.

На сливном патрубке предохранительного клапана могут образовываться капли воды. Это не является его неисправностью, а обусловлено работой перепускной функции клапана - сброса избыточного давления, возникающего при нагреве воды в замкнутом объеме внутреннего бака.

4.3.3. УЗО (устройство защитного отключения)

Если прибор поставляется с устройством защитного отключения (УЗО), расположенным на кабеле питания, то после заполнения бака водонагревателя водой и проверки герметичности системы - включите влагозащитенную электрическую вилку водонагревателя в розетку и выполните следующие действия:

- Нажмите кнопку RESET на корпусе УЗО, загорится индикатор, свидетельствующий о подаче питания. Потом нажмите кнопку TEST, напряжение перестанет подаваться и погаснет индикатор питания. Снова нажмите кнопку RESET. Если индикатор питания загорится, это означает, что устройством можно безопасно пользоваться.

- Если после нажатия кнопки RESET индикатор не загорится, обратитесь в авторизованный сервисный центр за консультацией к квалифицированному специалисту.

4.4. Полезные советы

4.4.1. При первом пуске водонагревателя, а также при каждом пуске после отключения следите за тем, чтобы водонагреватель был наполнен водой и только после этого проводите его включение в сеть.

4.4.2. При повреждении шнура питания его следует заменить специальным шнуром. Данный шнур можно приобрести в авторизованном сервисном центре.

4.4.3. Горячая вода свыше 50°C может вызвать сильные ожоги, вплоть до смертельного исхода. Дети, пожилые люди и люди с ослабленным здоровьем наиболее подвержены риску ожога.

4.4.4. Из водонагревателя может капать вода, поэтому не оставляйте ценные предметы и оборудование под прибором.

4.4.5. Если в помещении, в котором установлен прибор, возникает вероятность снижения температуры ниже 0°C, необходимо слить воду из водонагревателя.

4.4.6. Розетки должны иметь надежное заземление.

4.4.7. В ходе эксплуатации периодически производите очистку внутреннего бака водонагревателя. Там могут скапливаться твердые частицы примесей, поступаемые из водопровода.

4.4.8. При наличии сильного образования накипи в нагревательных элементах или большого количества осадка, слейте воду, снимите нагревательные элементы и произведите их очистку. При их обратной установке соблюдайте следующие действия: затяжка болтов должна осуществляться равномерно, без значительного приложения силы, фиксирующая опора не должна быть наклонена. Подсоединение электропитания может быть произведено только после заполнения водонагревателя водой.

4.4.9. При длительном неиспользовании водонагревателя перекройте кран подачи холодной воды и отключите водонагреватель от электросети. При необходимости слейте воду.

4.4.10. При давлении воды, превышающем 5 бар, на сливном отверстии предохранительного клапана могут появиться капли воды или возникнуть течь.

- Редкое появление капель воды на сливном отверстии предохранительного клапана означает нормальную работу нагревателя.
- Частое появление капель воды на сливном отверстии предохранительного клапана означает, что давление воды превышает норму. В этом случае на трубе подвода холодной воды необходимо установить редуктор для уменьшения давления, который должен располагаться на максимально удаленном расстоянии от нагревателя.
- Для отвода образующихся капель воды, может быть использована отводящая трубка, конец которой должен быть направлен вниз в дренаж, и этот конец не должен быть заблокированным.

4.4.11. В случае перегрева воды термический предохранитель, согласно европейским нормам безопасности CEI-EN, разрывает электрическую цепь со стороны обоих подводов к нагревательному элементу.

4.4.12. Следы от термоизоляции на верхней крышке внешнего корпуса являются технологической особенностью производственного процесса и не являются дефектом.

4.4.13. Прежде чем обратиться в сервисный центр, убедитесь, что неисправность не связана с перебоями водоснабжения или электропитания.

Не пытайтесь ремонтировать прибор самостоятельно. Техническое обслуживание водонагревателя должен выполнять квалифицированный специалист.

Данные и указанные спецификации могут быть изменены. Производитель оставляет за собой право вносить любые необходимые изменения без предварительного уведомления или замены.



Данное изделие соответствует требованиям Директивы ЕС 2002/96/ЕС-EU 2002/95/ЕС.

Символ перерезанной мусорной корзины означает, что по истечении срока службы отработавшее изделие следует сдавать на утилизацию отдельно от бытовых отходов, его необходимо сдать в пункт переработки электрической и электронной аппаратуры или отдать продавцу при покупке нового эквивалентного прибора.

Пользователь несет ответственность за сдачу изделия по истечении его срока службы в специальный пункт сбора вторичного сырья. Правильная утилизация отслужившего оборудования способствует защите окружающей среды и обеспечивает повторное использование материалов, из которых изготовлено изделие.

Более подробные сведения Вы можете получить, обратившись в пункт сбора вторичного сырья или по месту приобретения устройства.

ГАРАНТІЙНИЙ ТАЛОН

ЕЛЕКТРИЧНІ ВОДОНАГРІВАЧІ

Просимо Вас зберігати талон протягом всього гарантійного терміну. При покупці виробу вимагайте заповнення гарантійного талону. Просимо Вас оглянути водонагрівач та перевірити комплектність перед заповненням гарантійного талону. Претензії з приводу механічних ушкоджень зовнішньої поверхні, некомплектності після продажу не приймаються. Для гарантійного ремонту необхідно надати гарантійний талон разом із чеком, де вказана дата купівлі. Без надання даного талону, або у разі невірної заповнення чи відсутності печатки торгівельної організації претензії до якості не приймаються і ремонт не проводиться.

Модель _____
Код моделі _____
Серійний номер _____
Торгівельна організація _____
(найменування, місце знаходження і печатка підприємства-продавця)

Перевірів та продав _____
(ПІБ, підпис продавця)

Дата продажу « ____ » _____ 20__ року
З умовами гарантії згоден _____
(ПІБ, підпис покупця)

1. Гарантійний термін

Гарантійний термін на всі водонагрівачі - **1 рік**.

На зазначені нижче складові частини окремих серій:

- Водомістка ємність серій ABS BLU ECO, ABS BLU ECO PW, ABS PRO ECO, ABS PRO ECO PW, ABS PRO PLUS PW - **5 років**;

- Водомістка ємність серій ABS PLT PLUS PW, ABS PLT ECO, ABS PRO ECO INOX, ABS PRO ECO INOX PW - **7 років**.

2. Умови гарантійного обслуговування

Даний гарантійний талон при дотриманні передбачених умов надає право на безкоштовний гарантійний ремонт водонагрівача, складових частин належної якості. Гарантійний ремонт здійснюється вдома у клієнта силами авторизованого сервісного центру, інформація про який знаходиться у додатку до цього талону. За її відсутності чи недостовірності, а також порушенні сервісним центром умов гарантії, Ви маєте право звернутися до торгівельної організації або до представництва компанії-виробника.

Зазначені в п. 1 гарантійні терміни відрховуються з дня продажу виробу. Дата продажу виробу вказується в гарантійному талоні та чеку покупки. За відсутності в талоні або у чеку дати продажу, гарантійний термін відрховується з моменту виготовлення виробу.

Дата виготовлення виробу вказана на таблиці з технічними параметрами, що міститься на корпусі виробу. Гарантійні терміни водонагрівачів та їх складових частин, які передаються споживачу в обмін на водонагрівачі та їх складові частини належної якості, закінчуються в останній день гарантійного терміну, встановленого на замінений водонагрівач чи складову частину.

Магнісвий анод є витратним матеріалом і не підлягає заміні по гарантії.

3. Термін придатності виробу

При дотриманні правил установки, експлуатації та технічного обслуговування термін служби складає не менше 3 років.

На зазначенні нижче окремі серії термін придатності складає:

- Водонагрівачі серій ABS BLU ECO, ABS BLU ECO PW, ABS PRO ECO, ABS PRO ECO PW, ABS PRO PLUS PW, - **5 років**;
- Водонагрівачі серій ABS PLT PLUS PW, ABS PLT ECO, ABS PRO ECO INOX, ABS PRO ECO INOX PW - **7 років**.

4. Дострокове припинення гарантійного терміну

Гарантійний термін припиняється до закінчення вказаного в п. 1 періоду, за наступних обставин:

- Порушення споживачем правил установки, зберігання, транспортування та експлуатації виробу;
- Магнієвий анод не був замінений в період, який перевищує 24 місяці (за винятком моделей з внутрішнім баком з нержавіючої сталі);
- Самостійний ремонт, демонтаж, заміна складових частин, які порушують працездатність виробу;
- Нанесення виробу механічних пошкоджень;
- Невідповідність параметрів мереж електро- або водопостачання існуючим нормам та стандартам;
- Використання виробу в цілях, для яких він не призначений;
- Відсутність на корпусі виробу ідентифікаційної таблички з серійним номером;
- Відсутність понижуючого редуктора на вході до водонагрівача під тиском води більше ніж 5 бар;
- Відсутність безпосередньо на вході запобіжного клапана, його пошкодження чи засмічення.

5. Додаткова інформація

Для установки та регулярного сервісного обслуговування придбаного обладнання ми пропонуємо скористатися послугами наших сервісних центрів. Через мережу наших сервісних центрів Ви маєте можливість придбати запасні частини та комплектуючі вироби для водонагрівача, а також отримати необхідну технічну консультацію.

Комплект поставки:

- водонагрівач;
- запобіжний клапан;
- інструкція з експлуатації, установки та обслуговування;
- гарантійний талон;
- заводська упаковка.

Перед установкою та використанням виробу уважно ознайомтесь з інструкцією, що додається.

Виробник: ТОВ «Арістон Термо Русь», Росія, 188676, Ленінградська область, м. Всеволозьськ, промзона «Цегельний завод»
Імпортер, уповноважена організація: ТОВ "АРИСТОН ТЕРМО УКРАЇНА", Україна, 03680, Київ, вул. Боженка, 86Е, корп.6

ТОВ "АРИСТОН ТЕРМО УКРАЇНА"

Україна, 03680, Київ,
вул. Боженко, 86Е, корп.6
Тел. +380 44 496 25 18
e-mail: info.ua@aristonthermo.com
www.ariston.com/ua



 **ARISTON**

ГАРАНТІЙНИЙ ТАЛОН 1

Модель	
Серійний номер	
Дата продажу	
Фірма-продавець	

--

заповнюється фірмою-продавцем



 **ARISTON**

ГАРАНТІЙНИЙ ТАЛОН 2

Модель	
Серійний номер	
Дата продажу	
Фірма-продавець	

--

заповнюється фірмою-продавцем



 **ARISTON**

ГАРАНТІЙНИЙ ТАЛОН 3

Модель	
Серійний номер	
Дата продажу	
Фірма-продавець	

--

заповнюється фірмою-продавцем



 **ARISTON**

ГАРАНТІЙНИЙ ТАЛОН 4

Модель	
Серійний номер	
Дата продажу	
Фірма-продавець	

--

заповнюється фірмою-продавцем



Дата отримання	
Дата видачі	
Дефект	
Виконана робота	
Майстер (П.І.Б.)	

заповнюється сервісним центром

Печатка
сервісного центру

Дата отримання	
Дата видачі	
Дефект	
Виконана робота	
Майстер (П.І.Б.)	

заповнюється сервісним центром

Печатка
сервісного центру

Дата отримання	
Дата видачі	
Дефект	
Виконана робота	
Майстер (П.І.Б.)	

заповнюється сервісним центром

Печатка
сервісного центру

Дата отримання	
Дата видачі	
Дефект	
Виконана робота	
Майстер (П.І.Б.)	



заповнюється сервісним центром

Печатка
сервісного центру









ЗАГАЛЬНІ ВИМОГИ

1. Дана інструкція входить у комплект поставки водонагрівача. Зберігайте інструкцію в доступному місці на випадок передачі приладу іншому користувачеві і / або переміщення на інше місце експлуатації.
2. Уважно вивчіть дану інструкцію. У керівництві міститься необхідна інформація і заходи безпеки при установці, експлуатації та обслуговуванні водонагрівача.
3. Монтаж приладу здійснюється за рахунок користувача.
4. Категорично забороняється використовувати прилад не за призначенням. Фірма-виробник не несе відповідальності за пошкодження, що виникли в результаті невиконання вимог даної інструкції.
5. Всі роботи з монтажу та технічного обслуговування повинен виконувати кваліфікований фахівець відповідно до норм і правил, що діють, а також відповідно до вимог фірми-виробника.
6. Експлуатація неправильно встановленого приладу може призвести до травм і пошкодження майна. Виробник не несе відповідальності за пошкодження, отримані в результаті неправильного монтажу обладнання.
7. Зберігайте пакувальні матеріали (затискачі, поліетиленові пакети, пінополістирол і т.д.) в недоступному для дітей місці. Пакувальний матеріал є шкідливим для здоров'я.
8. Прилад не призначений для використання особами (включаючи дітей) зі зниженими фізичними, чуттєвими або розумовими здібностями або при відсутності у них життєвого досвіду або знань, якщо вони не знаходяться під контролем або не проінструктовані про використання приладу особою, відповідальною за їх безпеку.
9. Не торкайтеся приладу, якщо Ви без взуття або у Вас мокрі руки і / або ноги.
10. Ремонтні роботи повинен виконувати кваліфікований фахівець з використанням запасних частин, вироблених фірмою-виробником. При недотриманні цієї вимоги виробник знімає з себе всі гарантійні зобов'язання.
11. Температура гарячої води регулюється термостатом, який виконує функції захисту від перегріву.
12. Водопостачання повинно виконуватися відповідно до пункту «Гідравлічне підключення».
13. Електромонтаж повинен виконуватися відповідно до пункту «Електричне підключення».
14. Суворо забороняється модифікувати або замінювати запобіжний клапан на інший, який не відповідає чинним вимогам і нормам, якщо він не є включеним у комплект.
15. Не тримайте легкозаймисті речовини в безпосередній близькості від обладнання.
16. Водонагрівач є технічно складним електричним приладом побутового призначення.
17. Якщо встановлення електричного водонагрівача спричинить переобладнання (перебудову) житлових та нежитлових приміщень в житлових будинках, то допускається виконувати його встановлення тільки після отримання відповідних дозволів в установленому порядку.





СИМВОЛИ, ЩО ВИКОРИСТОВУЮТЬСЯ В ІНСТРУКЦІЇ

Символ	Значення
	Недотримання цих вимог може призвести до важких травм, в тому числі до смертельного наслідку
	При недотриманні цих вимог може бути завдана шкода майну, рослинам або тваринам
	Загальні вимоги та правила безпечної експлуатації

ЗАГАЛЬНІ ПРАВИЛА БЕЗПЕЧНОЇ ЕКСПЛУАТАЦІЇ

№	Правило	Небезпека	Символ
1	Не відкривайте корпус водонагрівача	Ураження електричним струмом. Отримання опіків при дотику до гарячих компонентів. Отримання травм при дотику до гострих країв і випустів	
2	Не вмикайте і не вимикайте водонагрівач, вставляючи або виймаючи штекер із розетки. Користуйтеся для цієї мети вимикачем	Ураження електричним струмом у разі пошкодження кабелю, вилки або розетки	
3	Не використовуйте водонагрівач з пошкодженим кабелем електроживлення	Ураження електричним струмом при дотику до дротів з пошкодженою ізоляцією, що знаходяться під напругою	
4	Не кладіть сторонні предмети на водонагрівач	Отримання травм при падінні предметів в результаті вібрації водонагрівача	
		Пошкодження приладу або предметів, розташованих під ним, при падінні сторонніх предметів внаслідок вібрації	
5	Не вставляйте на водонагрівач	Отримання травм при падінні приладу	
		Пошкодження приладу або предметів, розташованих під ним, при падінні приладу	
6	Перед очисткою водонагрівача відключіть його від мережі електроживлення, вийнявши штекер із розетки або розімкнувши мережевий вимикач	Ураження електричним струмом	
7	Закріпіть прилад на міцній стіні, яка не сприяє посиленню вібрації	Підвищений рівень шуму	
8	Для електричних з'єднань використовуйте кабелі з жилами відповідного перерізу	Якщо переріз жил недостатній, то кабелі будуть перегріватися. Це може призвести до пожежі	
9	Перед запуском приладу переконайтеся, що всі пристрої управління та захисту функціонують нормально і перебувають у робочому стані	Відключення або пошкодження приладу, як наслідок роботи з несправною або неврегульованою системою управління	

ДОДАТКОВІ ПРАВИЛА ТЕХНІКИ БЕЗПЕКИ

10	Перед переміщенням водонагрівача злийте гарячу воду	Отримання опіків	
11	Очищення водонагрівача від накипу виконують згідно з інструкцією, що знаходиться у відповідному документі. Приміщення повинно бути добре провітрено. Роботу слід виконувати в захисному одязі, уникаючи змішування різних компонентів. Водонагрівач і прилегли до нього об'єкти повинні бути захищені від попадання засобів для чищення	Отримання травм унаслідок попадання кислот на шкіру або в очі, а також вдихання шкідливих парів лімічних речовин	
		Пошкодження приладу або об'єктів, які його оточують, внаслідок корозії, викликані взаємодією з кислотами	
12	Не використовуйте інсектициди, розчинники або агресивні засоби для чищення водонагрівача	Пошкодження пластика і забарвлених частин	

Вітаємо Вас з придбанням електричного водонагрівача, виробленого компанією "Арістон Термо Груп". Цей пристрій було розроблено згідно з європейськими стандартами якості. Він простий у використанні, має високі споживчі властивості і є довговічним в експлуатації. Сподіваємося, що Ви залишитеся задоволені його роботою. Ми просимо Вас уважно прочитати дану інструкцію для забезпечення коректної установки та експлуатації водонагрівача.

1. ЗАГАЛЬНІ ВІДОМОСТІ

1.1. Комплект поставки та призначення

- 1.1.1. Водонагрівач
- 1.1.2. Запобіжний клапан
- 1.1.3. Кронштейн
- 1.1.4. Інструкція з установки та експлуатації
- 1.1.5. Гарантійний талон
- 1.1.6. Заводська упаковка

Цей прилад розроблений для устаткування всередині будівель, в побутових та господарських приміщеннях та призначений для нагріву води нижче рівня кипіння, з можливістю використання горячої води в декількох точках (ванна кімната, кухня, туалет) та подальшої підтримки заданої температури в автоматичному режимі. Час нагрівання води залежить від об'єму водонагрівача і потужності нагрівального елементу.

1.2. Принцип роботи і основні елементи

Основними елементами водонагрівача є:

- 1.2.1. Внутрішній бак.
- 1.2.2. Теплоізоляція з пінополіуретану, яка забезпечує мінімальні втрати тепла навіть при вимкненому водонагрівачі.
- 1.2.3. Нагрівальний елемент.
- 1.2.4. Регулятор температури, що дозволяє встановити бажану температуру нагріву води.
- 1.2.5. Термостат, що відслідковує задану температуру за допомогою керування вмиканням-вимиканням нагрівального елемента.
- 1.2.6. Запобіжний клапан, який встановлюється на вході у водонагрівач, виконує функції запобігання повернення води в магістраль водопостачання і захисту внутрішнього бака від надмірного тиску.
- 1.2.7. Магнісвий анод, який забезпечує додатковий захист внутрішнього баку від корозії.

ТЕХНІЧНІ ХАРАКТЕРИСТИКИ

Технічні характеристики водонагрівача наведені на заводській таблиці, яка розташована поруч з патрубками водного контуру.

Об'єм, л		Ø 353					Ø 450				
		30	40	50	65	80	50	80	100	120	150
Вага, кг	Сталь	15	17	19	21	25	17	22	26	33	41
	Нержавіюча сталь	9,5	-	15	17,5	20	13	19	22	26	-

Ця обладнання виготовлено відповідно до Директиви ЄС щодо електромагнітної сумісності EEC/89/336 EMC за ТУ 2468-011-11182725-2006.

2. УСТАНОВКА

Монтаж і налаштування водонагрівача повинен виконувати кваліфікований фахівець відповідно до діючих правил та санітарно-гігієнічних норм, а також вимог, які наведені в цій інструкції.

2.1. Кріплення водонагрівача до стіни

Установка водонагрівача відбувається на капітальній стіні за допомогою кронштейнів і гаків (не входять в комплект поставки). Рекомендується використовувати гаки діаметром не менше 12 мм.

Залежно від обраної моделі, Вам знадобляться 2 або 4 таких гака.

Підготовлене кріплення повинно витримувати трикратну вагу наповненого водою водонагрівача.

2.1.1. Неприпустимо встановлювати вертикальні моделі горизонтально, а горизонтальні моделі - вертикально.

2.1.2. Для зменшення тепловтрат, прилад слід встановити на мінімальній відстані від водорозбірного вузла.

2.1.3. Для проведення технічного обслуговування необхідно забезпечити навколо приладу вільний простір не менше 50 см, а від стелі - 10 см.

2.1.4. Монтаж гаків у стіні повинен виключати можливість самочинного переміщення по них кронштейна водонагрівача. Після установки обов'язково перевірте надійність кріплення.

2.1.5. Щоб уникнути заповідання шкоди майну споживача і (або) третіх осіб у разі несправності в системі гарячого водопостачання, рекомендується робити монтаж водонагрівача в приміщеннях, що мають гідроізоляцію підлогу і дренаж в каналізацію, і не розмішувати під водонагрівачем предмети, схильні до дії води.

2.2. Гідравлічне підключення

Установлення запобіжного клапана, що входить в комплект поставки, є обов'язковою вимогою.

Забороняється встановлювати будь-яку запірну арматуру між запобіжним клапаном та входом в бак, а також блокувати зливний отвір запобіжного клапана.

Підключення водонагрівача до системи водопостачання повинно здійснюватися за допомогою роз'ємних з'єднань.

2.2.1. Стандартне під'єднання (мал. 1)

При стандартному під'єднанні водонагрівач працює під тиском, який визначається тиском в магістралі.

Запобіжний клапан (А мал. 1), що входить в комплект поставки, необхідно встановити на вході холодної води водонагрівача (трубка входу позначена синім кільцем). Запобіжний клапан рекомендується повертати не більше ніж на 3-4 обороти, забезпечуючи таким чином герметичність стрічкою ФУМ, льоном або іншим водоізолюючим матеріалом.

Приєднайте вхідний патрубок запобіжного клапана до магістралі холодної води за допомогою гнучкого шланга. При необхідності встановіть запірний кран.

Підключіть до виходу гарячої води водонагрівача (трубка виходу позначена червоним кільцем) трубу або шланг для відводу гарячої води до місця водорозбору.

Для зручності обслуговування водонагрівача рекомендується встановити зливний вентиль-трійник (В мал. 1) між входом водонагрівача і запобіжним клапаном. Даний трійник допоможе зливати воду з водонагрівача, не викручуючи запобіжний клапан.

Для полегшення доступу повітря в бак при зливні води рекомендується встановити інший трійник, обладнаний запірним краном (D мал. 1).

2.2.2. У режимі нагріву з дренажного отвору запобіжного клапана може капати вода. Для відводу цієї води застосовується дренажний шланг, який повинен бути прокладений з нахилом до низу. Температура в зоні прокладання дренажного шланга не повинна бути нижчою 0°C. Якщо тиск води у водопроводі є близьким до тиску спрацьовування запобіжного клапана, то перед запобіжним клапаном слід встановити понижуючий редуктор. Для того щоб уникнути засмічення водорозбірної арматури або душової насадки, з труб повинні бути видалені сторонні частинки і бруд.

2.2.3. Для деяких моделей, в силу особливості конструкції, монтаж гідравлічних з'єднань, включаючи монтаж запобіжного клапана, можливо робити тільки зі знятою пластиковою кришкою водонагрівача. Після монтажу гідравлічних з'єднань дану кришку слід встановити назад на місце та зафіксувати штатними гвинтами.

2.2.4. Приєднайте патрубки водонагрівача тільки до труб і фітінгів, які розраховані на температуру, що перевищує 80° С під максимальним робочим тиском. Не рекомендується використовувати матеріали, які не розраховані на високу температуру.

2.2.5. Крім того, рекомендується приєднати шланг для зливу води (С мал. 1). Цей шланг дозволить спрямовувати воду, яка зливається з водонагрівача, в каналізацію або інше виbrane Вами місце.

2.2.6. Під'єднання до відкритого резервуару з водою (мал. 2)

Вода надходить до водонагрівача самопливом із резервуару. Для цього трійник розведення води з резервуара на водонагрівач та на інші потреби має бути вище верхньої точки водонагрівача. При даному варіанті під'єднання запобіжний клапан не є обов'язковим.

2.3. Електричне підключення

Електромонтаж приладу повинен виконувати кваліфікований фахівець, дотримуючись правил техніки безпеки. Фірма-виробник не несе відповідальності за пошкодження приладу внаслідок неправильного заземлення або неправильних параметрів джерела електроживлення.

Після заповнення бака водонагрівача водою і перевірки герметичності системи - увімкніть вологозахиснену електричну вилку водонагрівача в розетку. Якщо водонагрівач поставляється без кабелю електроживлення, для підключення до мережі електропостачання використовуйте кабель відповідного типу (тип H05VV-F 3x1,5 мм², Ø 8,5 мм). Просуньте кабель електроживлення у відповідний отвір, який знаходиться на кришці приладу і приєднайте до клемної колоди. Потім кожен дріт повинен бути зафіксований відповідним гвинтом.

Водонагрівач повинен бути заземлений. Дріт заземлення (жовто-зеленого кольору, довший за фазні дроти) слід приєднати до клеми, позначеної символом . Зафіксуйте кабель електроживлення за допомогою кабельних затискачів.

Переконатися, що параметри джерела електроживлення відповідають технічним характеристикам приладу водонагрівача, вказаними на ідентифікаційній таблиці. Застосовуйте кабель з відповідним перерізом жил.

Для відключення електроживлення приладу користуйтеся 2-полюсним вимикачем, який відповідає стандарту CEI-EN з ізоляційною відстанню між контактами не менше 3 мм. У колі електроживлення рекомендується встановити запобіжники.

Застосування трійників, подовжувачів та перехідників не допускається. Не приєднуйте кабель заземлення приладу до водопровідних і газових труб.

3. ВМИКАННЯ І РОБОТА

3.1. Введення в експлуатацію

Перед підключенням водонагрівача до джерела електроживлення обов'язково заповніть бак водою. Для цього відкрийте кран гарячої води на змішувачі, потім кран подачі водопровідної води у водонагрівач. Як тільки водонагрівач наповниться, із змішувача потече вода. Перевірте фланець на наявність протікань. Відцентруйте його і підтягніть гайки на фланці, якщо це необхідно. Підключіть прилад до джерела електроживлення.

3.2. Регулювання температури та активізація функцій приладу

• Для моделей з інтерфейсом, який вказаний на малюнку 6 та 7:

Увімкніть водонагрівач, натиснувши кнопку \cup (поз. А). Встановіть бажану температуру, використовуючи кнопки «+» або «-». Інтервал налаштування лежить у діапазоні від 40°C до 80°C. Під час фази нагріву індикатори (поз. 1-5), відповідні температурі нагрітої води, горітимуть безперервно. Всі наступні індикатори будуть блимати (включаючи індикатор, відповідний до встановленої температури).

Якщо температура води у водонагрівачі починає падати (наприклад, під час користування гарячою водою), процес нагріву почнеться автоматично. І індикатори між останнім безперервно палаючим, відповідним поточної температурі у водонагрівачі, і індикатором, відповідним встановленої температурі, будуть блимати.

Під час першого включення температура нагріву по умовчання встановлена на рівні 70°C.

У випадку перебоїв із живленням чи відключенні водонагрівача за допомогою кнопки \cup (поз. А), система запам'ятає останні температурні налаштування. Під час нагріву можливе появлення легкого шуму, як результат процесу нагріву води.

• Для моделей з інтерфейсом, вказаним на малюнку 8 та 9:

Увімкніть водонагрівач, натиснувши кнопку \cup (поз. А). Прилад має 4 режими нагріву:

Manual (Ручний), **P1** (Програма 1), **P2** (Програма 2), а також **P1** (Програма 1) і **P2** (Програма 2) разом.

Кожного разу, натискаючи на кнопку «mode», щоб вибрати режим нагріву, на дисплеї будуть загорітися індикатори біля позначень відповідних режимів. Режими будуть обиратися на циклічній основі в наступному порядку: P1 (Програма 1) → P2 (Програма 2) → P1+P2 (Програма 1 та Програма 2 разом) → Manual (Ручний) → P1 (Програма 1) і т.д.

Програми P1 та P2 по умовчання встановлені на час 07:00 та 19:00 відповідно і на температуру нагріву в 70°C.

Режим «Manual» (горить індикатор «Manual») дозволяє користувачеві встановлювати температуру нагріву, просто повертаючи кнопку «set» до тих пір, поки на дисплеї не з'явиться бажаний рівень температури нагріву (інтервал налаштування лежить в діапазоні від 40°C до 80°C). Якщо натиснути на цю кнопку, то температурний режим буде занесений в пам'ять системи, і водонагрівач почне працювати в режимі «Manual» (Ручний) з цими налаштуваннями.

ECO: Якщо використати режим «Manual» (Ручний) разом з функцією ECO (див. параграф «Функція ECO»), температура встановлюватиметься водонагрівачем автоматично, тобто кнопка «set» буде відключена. Якщо почати обертати цю кнопку, то на дисплеї з'явиться напис «ECO» впродовж 3 секунд. Якщо ви хочете змінити температуру, вам потрібно відключити функцію «ECO».

Режими «P1» (Програма 1; горить індикатор «P1»), «P2» (Програма 2; горить індикатор «P2»), а також «P1+P2»

(Програма 1 і Програма 2 разом; одночасно горять індикатори «P1» і «P2») можуть бути використані для програмування нагріву до певного часу(одного або двох періодів часу в день).

Для вибору цього режиму натисніть кнопку «mode», поки не спалахне індикатор у необхідній програмі. Після вибору програми поверніть кнопку «set», щоб вибрати час, до якого необхідно мати гарячу воду(час встановлюється з кроком в 30 хвилин). Натисніть кнопку «set», щоб занести вибраний час в пам'ять.

Далі, встановіть бажаний рівень температури (від 40°C до 80°C). Натисніть кнопку «set», щоб водонагрівач почав працювати в режимах «P1» або «P2».

Якщо ж ви вибрали режим «P1+P2», то необхідно повторити вибір часу і температури також і для другого періоду.

Період, у якого не заданий час нагріву, активізований не буде. Індивідуальні програми «P1» і «P2» ідентичні за пріоритетом і можуть встановлюватися незалежно одна від одної для кращої гнучкості.

Коли одна з програм працює («P1», «P2» або «P1+P2»), кнопка «set» відключена. І якщо її почати обертати, то на дисплеї впродовж 3 секунд з'явиться напис «Pr». Якщо ви хочете змінити параметри налаштування, натисніть кнопку «set».

ECO PLUS: Якщо яка-небудь з програм («P1», «P2» або «P1+P2») працює спільно з функцією ECO(див. параграф «Функція ECO»), температура встановлюватиметься водонагрівачем автоматично. Таким чином, в цьому режимі буде можливо встановити тільки час отримання води. Якщо обертати кнопку «set», то на дисплеї впродовж 3 секунд з'явиться напис «PLUS».

Увага! Під час установки будь-яких функцій, якщо користувач не робить яких-небудь дій впродовж 5 секунд, то в пам'ять системи будуть занесені останні встановлені дані.

Функція EXTRA POWER/DOUBLE POWER

- Для моделей з інтерфейсом, вказаним на малюнку 7 та 9 :

За умовчанням водонагрівач працює на стандартному рівні потужності. Функція EXTRA POWER/DOUBLE POWER включає додатковий нагівальний елемент, щоб прискорити час нагріву гарячої води. Для активації цієї функції, натисніть кнопку \cup (поз. В). Для відключення функції, натисніть цю ж кнопку ще раз.

Функція ECO

Функція ECO запускає спеціальний автоматичний цикл очищення води і внутрішньої поверхні водонагрівача від бактерій, під час якого підбирається оптимальна температура і швидкість нагріву води, при якому гине більшість хвороботворних бактерій, які можуть міститися в теплій стоячій воді. Цю функцію рекомендується включати у разі, якщо водонагрівачем не користувалися більше 3 днів підряд або якщо Ви не нагріваєте воду вище 70°C. Оптимальний час роботи цієї функції: 6-12 годин. Для економії електроенергії використання функції ECO більше 24 годин при одноразовому включенні не доцільне.

Завдяки спеціальній кнопці на панелі управління, Ви маєте можливість використати декількох циклів очищення підряд, що збільшує вірогідність повного знищення бактерій.

Функція ECO включається натисненням кнопки ECO на панелі управління. Для відключення функції, натисніть цю ж кнопку ще раз.

Увага! Під час роботи функції ви не можете управляти температурою нагріву, оскільки вона вибирається автоматично, згідно із закладеною логікою режиму ECO. Але якщо функція ECO залишається включеною більше двох тижнів підряд, то водонагрівач автоматично переходить в економічний режим роботи, при якому він нагріватиме воду, виходячи з ваших середніх потреб.

Додатковий автоматичний антибактеріальний режим

Водонагрівач має також повністю автоматичний антибактеріальний режим.

Управління антибактеріальними циклами в цьому режимі реалізовано за допомогою програми водонагрівача, і він вимкнений за умовчанням. Автоматичний режим активізується за певних умов, коли Ви не користуєтесь кнопкою ECO на панелі управління. Тобто цей режим є додатковим захистом від хвороботворних бактерій, що містяться в теплій воді.

Перший цикл цього режиму включається через три дні після першого включення водонагрівача. У подальшому, якщо впродовж 30 днів температура у водонагрівачі не піднімалася вище 70°C, то включається наступний цикл. Якщо водонагрівач вимкнений, автоматичний антибактеріальний режим деактивован. При виключенні пристрою під час виконання антибактеріального циклу, водонагрівач вимикається і функція так само відключається. Після завершення автоматичного антибактеріального циклу, робоча температура повертається до значення, раніше встановленого користувачем.

• Для моделей з інтерфейсом, який вказаний на малюнках 6 та 7:

Активізація антибактеріального циклу ECO відображається на дисплеї як встановлення звичайного режиму нагріву до температури 70°С (мал. 6 та 7). Для повного відключення автоматичного антибактеріального режиму одночасно натисніть і утримуйте протягом чотирьох секунд кнопки "ECO" та "+", при цьому для підтвердження деактивації режиму впродовж чотирьох секунд швидко блиматиме світлодіод (поз. 1 мал. 6 та 7).

Для увімкнення автоматичного антибактеріального режиму виконайте вищеприписану процедуру повторно, при цьому для підтвердження активації режиму протягом чотирьох секунд швидко блиматиме світлодіод (поз. 2 мал. 6 та 7).

• Для моделей з інтерфейсом, який вказаний на малюнках 8 та 9:

Під час автоматичного антибактеріального циклу ECO на дисплеї поперемінно відображаються значення температури води і текст "- Ab -".

Для увімкнення/вимкнення цього режиму під час роботи водонагрівача, натисніть і утримуйте впродовж п'яти секунд кнопку "mode" ("Режим"). Виберіть "Ab0" (відключити режим) або "Ab1" (включити режим), повертаючи кнопку "set" ("Установка"), далі необхідно підтвердити вибір натисненням цієї кнопки. Після того, як автоматичний антибактеріальний режим буде відключено або включено, індикація на панелі управління водонагрівача перейде до звичайного стандартного виду функціонування.

3.4. Перезапуск/Діагностика

• Для моделей з інтерфейсом, вказаним на малюнках 6 та 7:

Якщо виникає несправність, прилад переходить до режиму сповіщення про поломки, і усі його індикаторні лампочки на контрольній панелі починають одночасно блимати.

Перезапуск: для перезапуску вимкніть і знову увімкніть прилад, використовуючи кнопку  (поз. А). У разі, якщо несправність може бути ліквідована в процесі перезавантаження, водонагрівач повернеться в нормальний режим роботи. Інакше, індикатори продовжать блимати. В цьому випадку зверніться до авторизованого сервісного центру.

Діагностика: для активації функції діагностики натисніть і утримуйте кнопку  (поз. А) протягом 5 секунд.

Вид несправності буде показано п'ятьма індикаторами (поз. 1-5) за наступною схемою:

Індикатор поз. 1 - Внутрішня несправність електронної плати;

Індикатор поз. 2 - Несправність анода (для моделей, обладнаних активним анодом);

Індикатор поз. 3 - Поломка датчика температури (розряд або коротке замикання);

Індикатор поз. 5 - Перегрівання води, що визначене окремим датчиком;

Індикатори поз. 4 і 5 - Загальне перегрівання (несправність електронної плати);

Індикатори поз. 3 і 5 - Помилка сенсорного диференціала;

Індикатори поз. 3, 4 і 5 - Відсутність води.

Для виходу з функції діагностики, натисніть кнопку  (поз. А) або почекайте 25 секунд.

• Для моделей з інтерфейсом, вказаним на малюнках 8 та 9:

Якщо виникає несправність, прилад переходить в режим сповіщення про поломки, і на дисплеї виводиться відповідний цифровий код несправності (наприклад, E01).

Коди помилок :

E01-E02-E03 - Перегрівання води, що визначене окремим датчиком;

E10-E11-E12-E13-E16 - Поломка датчика температури (розрив або коротке замикання);

E04 - Відсутність води.

E14-E15 - Несправність анода (для моделей, обладнаних активним анодом);

E50-E51 - Необхідність обслуговування;

E60-E90-E91-E92 - Помилка програми електронної плати.

Перезапуск: для перезапуску вимкніть і знову увімкніть прилад, використовуючи кнопку  (поз. А). У разі, якщо несправність може бути ліквідована в процесі перезавантаження, водонагрівач повернеться в нормальний режим роботи. Інакше, код помилки знову з'явиться на дисплеї. В цьому випадку зверніться до авторизованого сервісного центру.

3.5. Встановлення/коригування місцевого часу

• Для моделей з інтерфейсом, вказаним на малюнках 8 та 9:

Під час першого увімкнення водонагрівача система автоматично запропонує вам встановити поточний час. Згодом для коригування часу необхідно натиснути і утримувати кнопку "set" впродовж 3 секунд. Вибір поточної години здійснюється поворотом кнопки "set". Далі необхідно підтвердити вибрану годину натисненням цієї кнопки. Повторіть дану процедуру для встановлення значення хвилини.

4. ТЕХНІЧНЕ ОБСЛУГОВУВАННЯ І РЕМОНТ

Всі роботи з технічного обслуговування повинен виконувати кваліфікований фахівець, дотримуючись правил техніки безпеки, а також вимог, які наведені в цій інструкції.

4.1. Злив води

Якщо в приміщенні, в якому встановлено водонагрівач, виникає небезпека зниження температури навколишнього повітря нижче 0°C, необхідно злити воду з приладу.

Для цього виконайте такі дії:

4.1.1. Відключіть електроживлення приладу;

4.1.2. Переконайтеся, що вода всередині приладу має безпечну температуру;

4.1.3. Закрийте кран подачі холодної води у водонагрівач;

4.1.4. Відкрийте кран гарячої води на змішувачі для скидання тиску всередині бака;

4.1.5. Відкрийте кран (D мал. 1) для забезпечення доступу повітря в бак. При його відсутності демонуйте підводку до трубки гарячої води водонагрівача (позначена червоним кільцем);

4.1.6. Приєднайте спрямований в каналізацію дренажний шланг до зливної труби (B мал. 1) і відкрийте його. Якщо трійник із зливним краном відсутній, демонуйте підводку до патрубку холодної води водонагрівача (позначена синім кільцем), приєднайте спрямований в каналізацію дренажний шланг до патрубка холодної води;

4.1.7. Після зливу переконайтеся, що вода відсутня всередині водонагрівача.

Замерзання води всередині водонагрівача призводить до безповоротних змін і дефектів.

У цьому випадку виробник знімає з себе всі гарантійні зобов'язання.

4.2. Заміна внутрішніх елементів

Відключіть водонагрівач від джерела електроживлення. Зніміть кришку приладу.

• Для моделей з інтерфейсом, вказаним на малюнках 6 та 8 :

Для заміни електронного термостата (поз. Т) від'єднайте живлячий кабель (поз. С) і дроти електронної плати (поз. Y).

Потім обережно витягніть термостат з отвору, не перегинаючи довгу планку, на якій розташовані сенсори (поз. К).

Для заміни плати управління (поз. W), від'єднайте дроти (поз. Y) і розгвинтіть шурупи для фіксування.

• Для моделей з інтерфейсом, вказаним на малюнках 7 та 9 :

Для заміни платки, на якій розташовані сенсори (поз. К), від'єднайте дроти (поз. F), що йдуть від електронної плати, і обережно витягніть планку з отвору, не перегинаючи її.

Для заміни плати управління (поз. W), від'єднайте дроти (поз. Y) і розгвинтіть шурупи для фіксування. Для заміни силової плати (поз. Z), від'єднайте кабелі і дроти (поз. C, Y, F і P) і розгвинтіть шурупи для фіксування.

Під час заміни, будь ласка, переконайтесь, що усі компоненти встановлені назад на їх штатні місця.

Перед початком робіт злийте воду з водонагрівача. Для моделей з автоклавним фланцем відгвинтіть гайку (D мал.7), зніміть утримувач фланця (S мал.7) та відкрийте фланець (F мал. 7), видавивши його всередину. Зніміть фланець, повернувши його навколо осі.

Для інших моделей викрутіть 5 гайок (C мал. 8) і зніміть фланець (F мал. 8). Нагрівальний елемент і анод приєднані до фланця. При збиранні приладу не забудьте встановити в початкове положення нагрівальний елемент, фланцеве ущільнення і термостат. Фланцеве ущільнення рекомендовано замінювати кожного разу при повторному збиранні.

Застосовуйте запасні частини, що випускаються тільки заводом-виготівником.

4.3. Регулярне обслуговування

4.3.1. Магнієвий анод

Магнієвий анод є невід'ємною складовою частиною системи захисту водомісткої ємності від корозії.

Враховуючи, що при агресивних властивостях води магнієвий анод зношується інтенсивніше, необхідно ЩОРОКУ перевіряти стан магнієвого анода. При сильному зношуванні магнієвий анод необхідно замінити. Гарантія на водомісткі ємності при зношеному магнієвому аноді (залишковий обсяг менше 30%) є недійсною. Для заміни анода демонуйте нагрівальний елемент і відкрутіть магнієвий анод від крипильного кронштейна.

Заміну магнієвого анода необхідно проводити не рідше за 1 раз на два роки (за винятком водонагрівачів з внутрішнім баком із нержавіючої сталі).

Магнієвий анод є витратним матеріалом, і не підлягає заміні за гарантією.

Виконання правил регулярного обслуговування дозволить забезпечити тривалий термін служби водонагрівача.

4.3.2. Запобіжний клапан

Регулярно перевіряйте, щоб запобіжний клапан (пристрій захисту від надмірного тиску) не був заблокований або пошкоджений. У разі необхідності, замініть його або видаліть вапняний наліт. Якщо запобіжний клапан має вагіль, підняття останнього можна використовувати для регулярної перевірки справності роботи клапана.

На зливному патрубку запобіжного клапана можуть утворюватися краплі води. Це обумовлено роботою перепускної функції клапана - скидання надмірного тиску, що виникає при нагріванні води в замкнутому об'ємі внутрішнього бака і не є його несправністю.

4.3.3. ПЗВ (пристрій захисного відключення)

Якщо прилад постачається з пристроєм захисного відключення (ПЗВ), розташованим на кабелі живлення, то після заповнення бака водонагрівача водою і перевірки герметичності системи увімкніть вологозахисену електричну вилку водонагрівача в розетку і виконайте наступні дії:

- Натисніть кнопку RESET на корпусі ПЗВ, загориться індикатор, що свідчить про подачу живлення. Потім натисніть кнопку TEST, напруга перестане подаватися і згасне індикатор живлення. Знову натисніть кнопку RESET. Якщо індикатор живлення загориться, це означає, що пристрій можна безпечно використовувати.

- Якщо після натискання кнопки RESET індикатор не загориться, зверніться до авторизованого сервісного центру до кваліфікованого фахівця за консультацією.

4.4. Корисні поради

4.4.1. При першому пуску водонагрівача, а також при кожному наступному пуску після відключення стежте за тим, щоб водонагрівач був наповнений водою, і тільки після цього підключайте його до мережі.

4.4.2. При пошкодженні шнура живлення його слід замінити спеціальним шнуром. Даний шнур можна придбати в авторизованому сервісному центрі.

4.4.3. Гаряча вода понад 50°C може викликати сильні опіки, в тому числі до смертельного наслідку. Діти, літні люди та люди з ослабленим здоров'ям найбільш схильні до ризику отримати опік.

4.4.4. З водонагрівача може капати вода, тому не залишайте цінні предмети і обладнання під приладом.

4.4.5. Якщо в приміщенні, в якому встановлено прилад, виникає ймовірність зниження температури нижче 0°C, необхідно злити воду з водонагрівача.

4.4.6. Розетки повинні мати надійне заземлення.

4.4.7. У ході експлуатації періодично проводьте очищення внутрішнього бака водонагрівача. Там можуть скупчуватися тверді частинки домашок, що надходять з водопроводу.

4.4.8. За наявності сильного утворення накипу в нагрівальних елементах або великої кількості осаду, злийте воду, зніміть нагрівальні елементи і проведіть їх чистку. При їх подальшій установці дотримуйтеся наступних дій: затягування болтів повинно здійснюватися рівномірно, без значних зусиль, фіксуюча опора не повинна бути нахилена. Підключення електроживлення може бути здійснено тільки після заповнення водонагрівача водою.

4.4.9. При тривалому невикористанні водонагрівача перекрийте кран подачі холодної води та відключіть водонагрівач від електромережі. При необхідності злийте воду.

4.4.10. Під тиском води, що перевищує 5 бар, на зливному отворі запобіжного клапана можуть з'явитися краплі води або утворитися теча.

• Рідкісна поява крапель води на зливному отворі запобіжного клапана означає нормальну роботу нагрівача.

• Часта поява крапель води на зливному отворі запобіжного клапана означає, що тиск води перевищує норму. У цьому випадку на трубі підведення холодної води необхідно встановити редуктор для зменшення тиску, який повинен розташовуватися на максимально віддаленій відстані від нагрівача.

• Для відводу крапель води, що утворюються, може бути використана трубка відводу, кінець якої повинен бути спрямований вниз у дренаж, і цей кінець не повинен бути заблокованим.

4.4.11. У випадку перегріву води термічний запобіжник, згідно з європейськими нормами безпеки CEI-EN, розриває електричне коло з боку обох підведень до нагрівального елемента.

4.4.12. Сліди від термоізоляції на верхній кришці зовнішнього корпусу є технологічною особливістю виробничого процесу і не є дефектом.

4.4.13. Перш ніж звернутися в сервісний центр, переконайтеся, що несправність не пов'язана з перервами водопостачання або електроживлення.

Не намагайтеся ремонтувати прилад самостійно. Технічне обслуговування водонагрівача повинно проводитися кваліфікованим фахівцем.

Дані та зазначені специфікації можуть бути змінені. Виробник залишає за собою право вносити будь-які необхідні зміни без попереднього повідомлення або заміни.



Даний виріб відповідає вимогам Директиви ЄС 2002/96/ЄС-EU 2002/95/ЄС.



Символ перекресленого сміткового кошика означає, що після закінчення терміну служби слід здавати на утилізацію окремо від побутових відходів, його необхідно здати в пункт переробки електричної та електронної апаратури або віддати продавцеві при купівлі нового еквівалентного приладу. Користувач несе відповідальність за здачу виробу після закінчення його терміну служби в спеціальний пункт збору вторинної сировини. Правильна утилізація старого обладнання сприяє захисту навколишнього середовища та забезпечує повторне використання матеріалів, з яких виготовлено виріб.

Більш докладні відомості Ви можете отримати, звернувшись до пункту збору вторинної сировини або за місцем придбання пристрою.











GENERAL WARNINGS

1. This manual is an integral part of the water heater. It should be preserved alongside the appliance even if the latter is transferred to another user and/or moved to another location.
2. Carefully read this manual. It provides important information for the safe installation, use and maintenance of the appliance.
3. The installation is the responsibility of the buyer.
4. The use of this appliance for purposes other than those specified is strictly forbidden. The manufacturer is not to be held responsible for any damage due to failure to comply with the instructions set forth herein.
5. Installation and maintenance must be carried out by a competent person in full conformity with the applicable legal regulations and standards, as well as the directions provided by the manufacturer.
6. Incorrect installation can cause personal injury and property damage; the manufacturer will not be held responsible in case of incorrect installation.
7. Keep all packing material (clips, plastic bags, polystyrene foam, etc.) out of children's reach as they are hazardous.
8. This appliance is not intended for use by persons (including children) with reduced physical, sensory, or mental capabilities, or lack of experience and knowledge, unless they have been given supervision or instruction concerning use of the appliance by a person responsible for their safety.
9. It is strictly forbidden to touch the appliance barefoot or with wet hands and/or feet.
10. All repairs should be carried out by a competent person only, using only original spare parts. Failure to comply with this requirement invalidates all warranty liability on the part of the manufacturer.
11. The temperature of the hot water is adjusted by an operating thermostat that acts as a protection against overheating.
12. Water supply must be done in accordance with paragraph "Hydraulic Connection".
13. Electric wiring must be done in accordance with paragraph "Electrical Connection".
14. It is strictly forbidden to modify or replace the safety valve with the other one which does not meet the applicable requirements and standards, if it is not included in the supply.
15. No inflammable items should be left in the vicinity of the appliance.
16. The water heater is a technically complex electrical appliance for household purposes.
17. Whenever electrical water heater installation involves conversion (alterations) of residential and non-residential premises in residential buildings, installation should be performed only after relevant permissions have been rightly obtained.





KEY TO SYMBOLS

Symbol	Meaning
	Failure to comply with this warning implies the risk of personal injury, in some circumstances even fatal
	Failure to comply with this warning implies the risk of damage to property, plants or animals
	General requirements and safe operating precautions

GENERAL SAFETY NORMS

Ref.	Warning	Risk	Symbol
1	Do not open the water heater	Electrocution. Personal injury from burns due to overheated components or wounds caused by sharp edges or protrusions	
2	Do not start or stop the water heater by simply plugging it into or out of the electricity mains. Use the power switch for this purpose	Electrocution from a damaged cable or plug, or socket	
3	Do not use the water heater with a damaged power supply cable	Electrocution from live unsheathed wires under voltage	
4	Do not leave anything on top of the appliance	Personal injury from an object falling off the appliance following vibrations.	
		Damage to the appliance or any objects underneath it due to the object falling off following vibrations	
5	Do not climb onto the appliance	Injury from the falling appliance	
		Damage to the appliance or any objects underneath it due to the appliance falling off from its place of installation	
6	Do not attempt to clean the appliance without first turning it off and unplugging it or switching the switch off	Electrocution	
7	Install the appliance on a solid wall that is not subjected to any vibrations	Excessive noise	
8	Make all electrical connections using conductors with a suitable section	Fire due to overheating from electrical current passing through undersized cables	
9	Make sure all safety and control functions operate correctly before start the appliance	Damage or shutdown of the appliance due to out-of-control operation or maladjusted control system	

SPECIFIC SAFETY NORMS FOR THIS APPLIANCE

10	Before handling, carry out hot water bleeding	Personal injury from burns	
11	Descalcify the components, in accordance with the instructions provided on the applicable document, airing the room, wearing protective clothing, avoid mixing different products, and protect the appliance and surrounding objects	Personal injury due to contact of the skin or eyes with acidic substances, inhalation or swallowing of harmful chemical agents.	
		Damage to the appliance or surrounding objects due to corrosion caused by acidic substances	
12	Do not use any insecticides, solvents or aggressive detergents to clean the appliance	Damage to the plastic and painted parts	

Congratulations on your purchase of an electric water heater manufactured by Ariston Thermo Group. The appliance is designed in compliance with the European standards. It is user-friendly, demonstrates great consumer properties and durability in operation. We hope that you will be satisfied with its work.

Please, read this manual carefully to ensure proper installation and operation of the water heater.

1. GENERAL INFORMATION

1.1. Scope of supply and correct use

- 1.1.1. Water heater
- 1.1.2. Safety valve
- 1.1.3. Bracket
- 1.1.4. Installation and operation manual
- 1.1.5. Warranty certificate
- 1.1.6. Original packing

The appliance is designed for installation inside the buildings, in the household and utility premises. The appliance is intended for water heating to a temperature below boiling point, with the option of the hot water's utilization at several spots (bathroom, kitchen, and toilet) and further maintenance of the set temperature in the automatic mode.

Water heating time depends on the volume of the tank and the power of the heating element.

1.2. Operating principle and main elements

Main water heater elements are as follows:

- 1.2.1. Inner tank.
- 1.2.2. Thermal insulation of polyurethane foam providing minimal heat dispersion even when the water heater power is off.
- 1.2.3. Heating element.
- 1.2.4. Temperature controller which allows you to set the desired temperature of the water heating.
- 1.2.5. Thermostat monitoring the set temperature by on/off state control of the heating element.
- 1.2.6. Safety valve which is installed at the inlet of the water heater and serves to prevent the return of water to the water line and protect the inner tank from excessive pressure.
- 1.2.7. Magnesium anode providing additional protection for the inner tank from corrosion.

TECHNICAL CHARACTERISTICS

For the technical characteristics of the water heater, please refer to the data plate located near the water inlet and outlet pipes.

Volume, l		Ø 353					Ø 450				
		30	40	50	65	80	50	80	100	120	150
Weight, kg	Steel	15	17	19	21	25	17	22	26	33	41
	Stainless steel	9,5	-	15	17,5	20	13	19	22	26	-

This appliance complies with the provisions set forth in the EEC/89/336 EMC directive on electromagnetic compatibility

2. INSTALLATION

The installation and set-up of the water heater must be carried out by a competent person in conformity with the applicable norms and sanitary standards in force and with any provisions set forth in this manual.

2.1. Wall-mounting

Water heater mounting is made on the main wall using brackets and fastening hooks (not included in the supply). Fastening hooks with a diameter of at least 12 mm are recommended.

Depending on the model, you will need 2 or 4 of the fastening hooks.

The fastening must support a weight that is three times higher than the weight of the water heater filled with water.

- 2.1.1. It is not allowed to mount the vertical models horizontally, and horizontal models – vertically.
- 2.1.2. The appliance should be installed as close as possible to the point of use to limit heat dispersion.
- 2.1.3. Allow for a clearance of at least 50 cm around and from the ceiling – 10 cm for maintenance activities.
- 2.1.4. Fastening of hooks to the wall must prevent inadvertent movement of the bracket of the water heater over them. After installation, be sure to check security of the attachment.
- 2.1.5. To prevent the property of the customer and/or third party from damage caused by failures of hot water supply system it is recommended to mount the boiler in the premises provided with waterproof floor and drainage system. Also, never put objects sensitive to water under the boiler.

2.2. Hydraulic connection

Installation of safety valve included in the package is necessary.

Do not install any cut-off valve between the safety valve and the inlet of the tank and do not block the drain hole of the safety valve.

Demountable connectors should be used for the water heater connection to the water supply system.

2.2.1. Standard connection (Fig. 1)

With standard connection, the heater is operated under the pressure defined by the pressure level in the main supply line. Safety valve supplied (A in Fig. 1) must be installed on the cold water inlet of the water heater (the inlet tube is marked with the blue collar). It is recommended to turn the safety valve no more than 3-4 turns, providing sealing with fluoroplastic tape, flax, or other water-proof sealing material.

Connect the inlet of the safety valve to the cold water line with a flexible hose. If necessary, mount a cut-off valve.

Connect a pipe or a hose for hot water removal to the draw-off point to the hot water outlet of the water heater (the outlet tube is marked with the red collar).

For easy maintenance, it is recommended to install a "T" piece union (B in Fig. 1) between the inlet and safety valve of the water heater. This "T" piece union will help to drain water from the water heater without turning the safety valve.

To facilitate the access of air into the tank when draining water, it is recommended to install an additional "T" piece union equipped with a cut-off valve (D in Fig. 1).

2.2.2. In the heating mode, the drain hole of the safety valve may drip water. To drain this water, a drain hose is used which must be laid with a downslope. The temperature in the area where the drain hose is laying must not drop below 0°C. If the water pressure in the water line is close to the actuation pressure of the safety valve, a reducer must be installed upstream of the safety valve. To avoid clogging of water fittings or shower heads, debris and dirt must be removed from the pipes.

2.2.3. For some models due to their design, installation of hydraulic connections, including installation of the safety valve, may be done only with the removed plastic cover of the water heater. After installation of the hydraulic connections this cover should be put back in place fixed with its screws.

2.2.4. Connect the water heater inlet and outlet only with pipes or fittings that are able to withstand temperature in excess of 80°C at a pressure exceeding that of the working pressure. Therefore, we advise against the use of any materials which cannot resist such high temperatures.

2.2.5. In addition, it is recommended to connect the hose for water drain (C in Fig. 1). This hose allows directing drained water from the water heater into the sewer or other place of your choice.

2.2.6. Connection to open tank (Fig. 2)

Water is supplied to the heater from the tank by gravity. For this purpose the tank water outlet "T" piece union supplying water to the heater and other places must be installed higher than the water heater top. Safety valve is not necessary in this type of connection.

2.3. Electrical connection

Electrical wiring should be done by a competent person, ensuring it complies with safety norms. The manufacturer will not be held responsible for any damage caused by the incorrect earthing of the system or for fault defaults of the electricity supply.

After the tank of the water heater is filled with water and the system is checked for leaks, plug in the moisture-proof electrical plug of the water heater.

If the water heater is supplied without a power supply cable, use a cable featuring the same characteristics (type H05VV-F 3x1.5 mm², Ø 8.5 mm in diameter) for connection. The power supply cable should be threaded through the relevant hole on the cover of the appliance and fixed to the terminal board. Then every wire should be fixed in place by the corresponding screw.

The water heater must be earthed. The earth cable (of yellow-green colour and longer than that of the phases) should be fixed to the terminal marked by the symbol . Block the power supply cable using the wire clamps.

Make sure that the power supply voltage conforms to the value indicated on the data plate of the water heater. Use cables of appropriate section.

To disconnect the unit from the electrical supply use a bipolar switch conforming to CEI-EN standards with contact opening at least 3 mm. It is recommended to install fuses in the electricity supply circuit.

"T" piece unions, extension cords, and adapters are not allowed. Do not connect the earthing cable of the appliance to water and gas pipes.

3. STARTING AND OPERATION

3.1. Commissioning

Before connect the appliance to electricity source, fill the tank up with mains water. To do this, turn on the domestic mains tap and the hot water tap.

Once the water heater is full, the water will flow from the domestic mains tap. Visually check for water leaks from the flange and slightly tighten it, if necessary.

Power the appliance at the switch.

3.2. Temperature control and activating the appliance function

- For models featuring a user interface as represented in figures 6 and 7:

Press the  knob (Ref. A) to switch on the appliance. Set the desired temperature by using the "+" and "-" knobs. Setting level is between 40°C and 80°C. During the heating phase, the LEDs (Ref. 1-5) corresponding to the temperature reached by the water so far remain lit in a fixed manner; all subsequent LEDs (up to the set temperature) flash progressively.

If the temperature of the water heater drops (for example after hot water has been used) the heating is reactivated automatically and the LEDs between the last fixed light and the light corresponding to the set temperature will resume flashing progressively.

The first time the appliance is switched on, it will be set to a temperature of 70°C.

In the event of a power failure or if the product is switched off using the  knob (Ref. A), set temperature remains memorized. During the heating phase, a slight noise may be produced as a result of the water heating process.

- For models featuring a user interface as represented in figures 8 and 9:

Press the  knob (Ref. A) to switch on the water heater. The appliance has 4 heating modes:

Manual, P1 (Programming 1), **P2** (Programming 2), and **P1+P2** (Programming 1 and 2) combined.

Every time the "Mode" knob is pressed, a different operating mode will be selected; the mode is indicated by the flashing of the corresponding LED on the display. Functions are selected on a cyclic basis, in the following order: P1 (Programming 1) → P2 (Programming 2) → P1+P2 (Programming 1 and Programming 2 combined) → Manual → P1 (Programming 1), etc. Programs P1 and P2 are set by default to the 07:00 and 19:00 time bands, and to a temperature of 70°C.

The "**Manual**" function (the "Manual" LED lights) allows the user to set the desired temperature simply by turning the "Set" knob until the desired temperature is displayed (the adjustment interval is 40°C - 80°C). If the knob is pressed, the setting will be stored in the appliance memory and the product will begin operating in "Manual" mode with these settings.

ECO: If the "Manual" function is used in conjunction with the "ECO" function (see "ECO function" paragraph), the temperature will be set automatically by the water heater; this means the "Set" knob will be disabled. If it is moved, "ECO" will appear on the display for 3 seconds. If you wish to adjust the temperature, you will have to disable the "ECO" function.

The functions "**Programming 1**" ("P1" LED lights), "**Programming 2**" ("P2" LED lights) and "**Programming 1 and 2**" ("P1+P2" LEDs lights) can be used to program water heating to desirable time (one or two time bands in the day).

Press the "Mode" button until the LEDs relating to the desired program begin flashing to choose this function. After that, turn the "Set" knob to select the time band in which you would like hot water to be available (time bands are selected in 30-minute notches). Press the knob "Set" to store the time band setting in the appliance memory.

Next, set the water temperature to the desired level (from 40°C to 80°C). Press "Set" knob to begin water heater operation in "P1" or "P2" mode.

If you have selected "P1+P2", you will need to repeat the time band and temperature setting procedures for the second time period. Interval for which there is no set heating time will not be activated. The individual "P1" or "P2" programs are of equal importance and may be configured independently for greater flexibility.

When one of the programming functions ("P1", "P2" or "P1+P2") is operated, the "Set" knob is disabled. If it is moved, "Pr" will appear on the display for 3 seconds. If you wish to adjust the parameters, press the "Set" knob.

ECO PLUS: If one of the programming functions ("P1" or "P2" or "P1+P2") is used in conjunction with the "ECO" function (see "ECO function" paragraph), the temperature is set automatically by the water heater. It is therefore only possible to set the desired time band for hot water availability. If the "Set" knob is moved, "PLUS" will appear on the display for 3 seconds.

Warning: in any setting procedure, if the user does not perform any actions for 5 seconds, the last setting will be stored in the appliance memory.

EXTRA POWER/DOUBLE POWER function

- For models featuring a user interface as represented in figures 7 and 9:

The water heater usually operates at its basic power level. The EXTRA POWER/DOUBLE POWER function activates additional heating element to speed up the rate of water heating. To activate it, press the  knob (Ref. B). To deactivate it, press the same knob again.

ECO function

ECO function starts special automatic cycle of cleaning the water and the inner surface of the water heater from bacteria during which the optimum temperature and the rate of water heating is selected, at which most harmful bacteria that may be present in warm dead water are killed.

This function should be applied if the water heater was not used more than 3 days or if you do not heat water above 70°C. The optimum operating time of this function: 6-12 hours. For power saving, use of ECO function for more than 24 hours at one-time switching on is not reasonable.

Due to a special knob on the control panel, you are able to use multiple cleaning cycles in a row, which increases the probability of complete elimination of bacteria.

ECO function is activated by pressing the "ECO" knob on the control panel. To deactivate the function, press the same knob again.

Warning: During the operation the function you cannot control the heating temperature, as it is selected automatically according to the inherent logic of the ECO mode. But if ECO function is enabled for more than two consecutive weeks, the water heater automatically enters economy mode, in which it will heat water based on your average needs.

Anti-bacteria function

The water heater has also a fully-automated anti-bacteria mode.

Control over anti-bacteria cycles of this function is implemented using the water heater program, and it is disabled by default. Automatic mode is activated under certain conditions when you do not use the "ECO" knob on the control panel. Namely this mode provides extra protection against malignant bacteria containing in the warm water.

The first cycle begins three days after the product is switched on. Subsequent cycles are performed every 30 days if, during that period, the water is not heated to 70°C at least once. When the water heater is switched off, the anti-bacteria function is disabled. If the appliance is switched off during the anti-bacteria cycle, the product shuts down and the function is disabled. At the end of every cycle, the operating temperature reverts to the value set previously by the user.

- For models featuring a user interface as represented in figures 6 and 7:

The activation of the ECO anti-bacteria cycle is displayed as a normal 70°C temperature setting (Fig. 6 and 7). To disable the anti-bacteria function on a permanent basis, press and hold the "ECO" and "+" buttons simultaneously for four seconds; the LED will flash rapidly for four seconds to confirm its deactivation (Ref. 1 in Fig. 6 and 7). To reactivate the anti-bacteria function, repeat the procedure described above; the LED will flash rapidly for four seconds to confirm its reactivation (Ref. 2 in Fig. 6 and 7).

- For models featuring a user interface as represented in figures 8 and 9:

During the ECO automatic anti-bacteria cycle, the display alternates between the temperature of the water and the text "-Ab-". To disable/enable the function, while the water heater is in operation, press and hold the "Mode" button for five seconds. Select "Ab0" (to disable the function) or "Ab1" (to enable the function) by turning the "Set" (Setting) knob, and then confirm it by pressing the knob. After the function has been disabled/enabled, the indication on the water heater control panel will revert to its normal operating status.

3.4. Reset/Diagnostics

- For models featuring a user interface as represented in figures 6 and 7:

When a malfunction occurs, the appliance will enter its "fault status" and all LEDs on the control panel will flash simultaneously. Reset: to reset the appliance, switch the product off and on again using the  knob (Ref. A). If the cause of the malfunction disappears immediately following the reset process, the appliance will resume normal operation. If this is not the case, all the LEDs will continue to flash. In this case contact the Technical Assistance Centre.

Diagnostics: to activate the diagnostics function, press and hold the  button (Ref. A) for 5 seconds.

The type of malfunction is indicated by the five LEDs (Ref. 1-5), in accordance with the following diagram:

LED ref. 1 – Internal P.C.B. malfunction;

LED ref. 2 – Anode malfunction (in models fitted with active anode);

LED ref. 3 – Temperature sensors broken (open or short-circuited);

LED ref. 5 – Water overheating detected by an individual sensor;

LED ref. 4 and 5 – General overheating (P.C.B. malfunction);

LED ref. 3 and 5 – Sensor differential error;

LED ref. 3, 4 and 5 – Lack of water.

To exit the diagnostics function, press the  button (Ref. A) or wait for 25 seconds.

- For models featuring a user interface as represented in figures 8 and 9:

When a malfunction occurs, the appliance will enter its "fault status" and the relevant error code will flash on the display (e.g. E01).

The error codes are as follows:

E01-E02-E03 - Water overheating detected by an individual sensor;

E10-E11-E12-E13-E16 - Temperature sensors broken (open or short-circuited);

E04 - Lack of water;

E14-E15 - Anode malfunction (in models fitted with active anode);

E50-E51 - Maintenance request;

E60-E90-E91-E92 - P.C.B. software error.

Reset: to reset the appliance, switch the product off and on again using the  knob (Ref. A). If the cause of the malfunction disappears immediately following the reset process, the appliance will resume normal operation. If this is not the case, the error code will appear on the display. In this case contact the Technical Assistance Centre.

3.5. Setting/Adjusting Local Time

- For models featuring a user interface as represented in figures 8 and 9:

To adjust the local time, the first time the water heater is switched on it will automatically prompt you to set the current time; on subsequent occasions you will need to press and hold the "Set" knob for 3 seconds. Adjust the current hour setting by turning the "Set" knob, and then confirm the value by pressing the knob. Repeat the procedure to set the minute value.

4. MAINTENANCE AND REPAIR WORKS

All maintenance and repair works should be carried out by a competent person only in conformity with the safety norms and with any provisions set forth in this manual.

4.1. Water Drain

If there is a chance that the ambient temperature drops below 0°C in the room where the appliance is installed, drain water from the water heater.

To do this, the following steps should be done:

- 4.1.1. Disconnect the appliance from the electrical supply;
- 4.1.2. Make sure that the water in the appliance is of safe temperature;
- 4.1.3. Turn off the tap of cold water supply to the water heater;
- 4.1.4. Turn on the hot water domestic mains tap for discharge of pressure inside the tank;
- 4.1.5. Turn on the tap (D in Fig. 1) to allow air into the tank. If it is absent, remove the supply tube to the hot water pipe of the water heater (marked with the red collar);
- 4.1.6. Connect drain hose directed into the sewer to the drain cock (B in Fig. 1) and open it. If there is no a "T" piece union with the drain cock, remove the supply pipe to the cold water inlet of the water heater (marked with the blue collar), connect drain hose directed to the sewer to the cold water inlet;
- 4.1.7. After draining, make sure there is no water inside the water heater.

**Freezing of water inside the water heater leads to irreversible changes and defects.
It invalidates all warranty liability on the part of the manufacturer.**

4.2. Replacing internal parts

Disconnect the water heater from the electricity supply. Remove the appliance cover.

• For models featuring a user interface as represented in figures 6 and 8:

To replace the electronic thermostat (Ref. **T**), disconnect the power supply cable (Ref. **C**) and the control panel wires (Ref. **Y**).

Next, remove it from its slot, taking care not to bend the sensor support rod (Ref. **K**) too much.

To replace the control panel (Ref. **W**), disconnect the wires (Ref. **Y**) and loosen the screws.

• For models featuring a user interface as represented in figures 7 and 9:

To replace the sensor support rod (Ref. **K**), disconnect the wires (Ref. **F**) from the P.C.B. and remove it from its slot, taking care not to bend it too much.

To replace the control board (Ref. **W**), disconnect the wires (Ref. **Y**) and loosen the screws. To replace the power board (Ref. **Z**), disconnect the cables and wires (Ref. **C**, **Y**, **F** and **P**) and loosen the screws.

During reassembly, please, make sure that all components are put back in their original positions.

Prior to work, the water heater must first be emptied. For models fitted with a surge protection flange, remove the nut (D in Fig. 7) and remove the bracket fixing the flange in place (S in Fig. 7), then press the flange (F in Fig. 7) inwards and remove it with a semicircular movement.

For other models, loosen the 5 nuts (C in Fig. 8) and remove the flange (F in Fig. 8). The heating element and anode are attached to the flange. During reassembly, make sure that the flange gasket, the thermostat and the heating element are put back in their original positions. We recommend the flange gasket is replaced every time it is removed.

Only use original spare parts.

4.3. Periodical maintenance

4.3.1. Magnesium anode

The magnesium anode is an integral part of the protection system of water tank against corrosion. Given that aggressive properties of water cause faster wear of the magnesium anode, conditions of the magnesium anode should be checked ANNUALLY. In case of severe wear, the magnesium anode must be replaced. The warranty for water-containing tank with the worn magnesium anode (residual volume is less than 30%) is not valid. To replace the anode, disassemble the heating element and unscrew from the support bracket.

The magnesium anode should be replaced at least 1 in 24 months (excluding the water heater with the inner tank of stainless steel).

The magnesium anode is a consumable item that cannot be replaced under warranty.

Following the rules of scheduled maintenance will allow you to ensure a long life of the water heater.

4.3.2. Safety valve

The safety valve (pressure safety device) must be inspected regularly to check that it is not clogged. Remove the limescale deposits if necessary. If the safety valve is equipped with a lever, regular valve correct operation check procedure can be performed with its help.

The drainage pipe of the safety valve may generate water droplets. It is not a defect; it is due to relief work function of the valve – pressure relief that occurs when water is heated in enclosed space of the inner tank.

4.3.3. RCD (Residual Current Device)

If the appliance comes with a residual current device (RCD) located on the power cord, and then after the tank of the water heater is filled with water and the system is checked for leaks, put in the moisture-proof electrical plug of the water heater and do the following:

- Press "RESET" on the RCD housing, LED will be lit, indicating electricity supply.

Then press "TEST", power will be off, as well as LED. Press "RESET" again. If the power LED lit up, it means that the appliance is safe to use.

- If you press the "RESET" knob, but LED does not light up, contact the Technical Assistance Centre for advice by a competent person.

4.4. Please note:

4.4.1. When you first start the water heater, as well as on each start after disconnecting make sure that the water heater was filled with water, and only then make its connection to the mains.

4.4.2. When the power cord is damaged it must be replaced by a special cord. This cord can be purchased at the Technical Assistance Centre.

4.4.3. Hot water whose temperature exceeds 50°C at the user taps may immediately cause severe burns or even death. Children, the medically fragile and the elderly are more exposed to the risk of burns.

4.4.4. Water may drip from the water heater, so do not leave valuable items and equipment under the appliance.

4.4.5. If there is a chance that the temperature drops below 0°C in the room where the appliance is installed, drain the water from the water heater.

4.4.6. Outlets must be properly earthed.

4.4.7. While in operation, periodically clean the inner tank of the water heater. Particulate contaminants that are present in tap water may accumulate there.

4.4.8. When there is strong scaling in the heating elements or heavy settlements, drain water, remove the heating elements, and clean. When assembling them back follow these actions: tightening bolts should be done evenly, with no significant force applied, the fixing support should not be tilted. Electricity supply connection can be made only after filling the water heater.

4.4.9. When the water heater is not used for a long time, shut off the cold water supply valve and disconnect the water heater from the mains. If necessary, drain water.

4.4.10. When water pressure exceeds 5 bar, drops of water may appear in the drainage hole of the safety valve, or it may cause a leak.

- Rare drip at the drain hole of the safety valve indicates normal operation of the heater.

- Frequent drip at the drain hole of the safety valve means that the water pressure is higher than normal. In this case, the pressure reducer must be installed in the cold water supply pipe to reduce pressure at maximum distance from the heater.

- To remove appearing water drops, a discharge tube can be used, the end of which should be directed down to the drain, and it should not be blocked.

4.4.11. In case of water overheating, a thermal fuse conforming to European safety standards CEI-EN breaks the electric circuit at both leads to the heating element.

4.4.12. Traces of the thermal insulation on the top of the outer shell are the technological features of the production process and are not defects.

4.4.13. Before making call to the service center, make sure that the problem is not related to water or power outages.

Do not try to repair the appliance under by your own forces. Technical maintenance of the appliance must be carried out by a competent person. The data and specifications indicated are not binding and the Producer reserves the right to carry out any modifications that may be required without prior notice or replacement.



This product conforms to EU Directive 2002/96/EC-EU 2002/95/EC

The symbol of the crossed waste paper basket on the appliance indicates that at the end of its working life the product should be disposed of separately from normal domestic household rubbish, it must be disposed of at a waste disposal centre with dedicated facilities for electric and electronic appliances or returned to the retailer when a new replacement product is purchased.

The user is responsible for the disposal of the product at the end of its life at an appropriate waste disposal centre. The waste disposal centre (using special treatment and recycling processes effectively dismantles and disposes of the appliance) helps to protect the environment by recycling the material from which the product is made.

For further information about waste disposal systems visit your local waste disposal centre or the retailer from which the product was purchased.

Краткая инструкция по монтажу накопительного электроводонагревателя

Кратка інструкція з монтажу накопичувального електроводонагрівача

Quick manual on the storage water heater installation

Комплектация

Комплектация

Supplied items

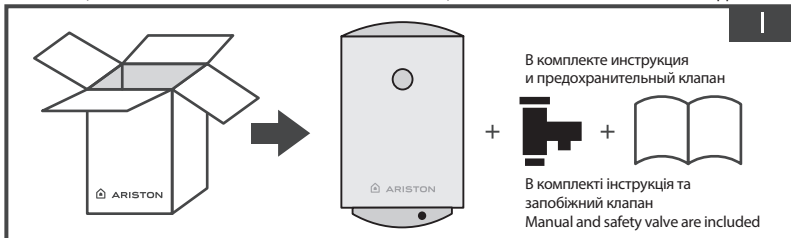

Рекомендации по установке
Рекомендації до установки
Installation recommendations

Требования к креплению
Вимоги до кріплення
Requirements for fasteners



Схема подключения
Схема підключення
Connection diagram



Устройство водонагревателя
 Устрій водонагрівача
 Water heater device

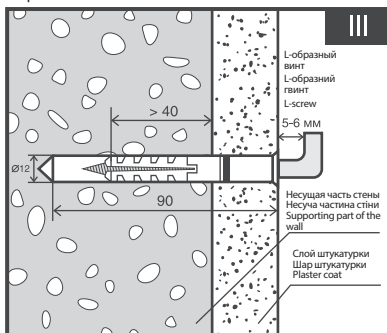
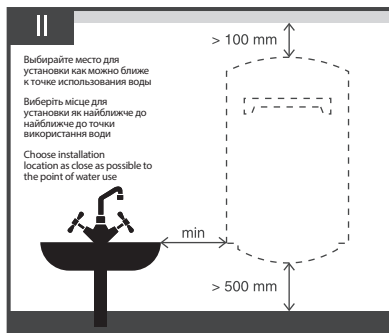
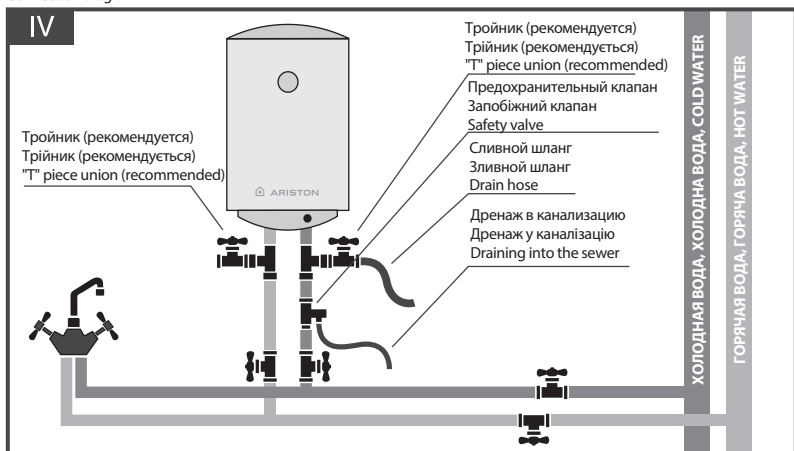
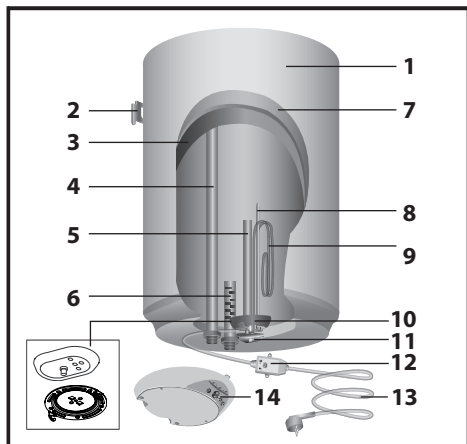

1. Внешний корпус
2. Кронштейн
3. Внутренний бак
4. Выход горячей воды
5. Магнийевый анод
6. Вход холодной воды
7. Теплоизоляция
8. Гильза термостата
9. Нагревательный элемент
10. Фланец
11. Термостат
12. УЗО
13. Кабель питания
14. Панель управления

1. Зовнішній корпус
2. Кронштейн
3. Внутрішній бак
4. Вихід гарячої води
5. Магнієвий анод
6. Вхід холодної води
7. Теплоізоляція
8. Гільза термостата
9. Нагрівальний елемент
10. Фланець
11. Термостат
12. ПЗВ
13. Кабель живлення
14. Панель управління

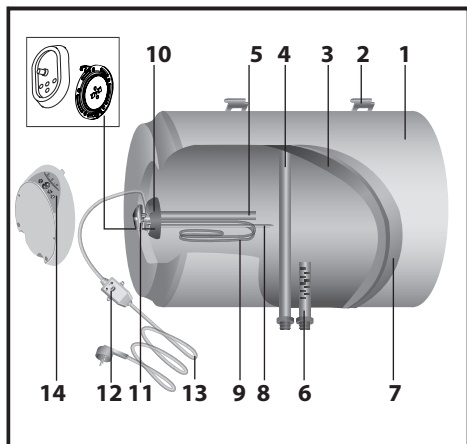

1. Outer housing
2. Bracket
3. Inner tank
4. Hot water outlet
5. Magnesium anode
6. Cold water inlet
7. Thermal insulation
8. Thermostat shell
9. Heating element
10. Flange
11. Thermostat
12. RCD
13. Power supply cable
14. Control panel

Идентификационная табличка
 Ідентифікаційна табличка
 Data plate

1			
Nr 2			
Mo d . 3		4	
MPa 5		l 6	
W 7	V ~ 8	9 Hz	
10		11	
			

1. Торговая марка
2. Серийный номер
3. Модель
4. Материал бака
5. Максимальное давление
6. Объем
7. Номинальная мощность
8. Напряжение
9. Частота тока
10. Страна-изготовитель
11. Класс защиты

1. Торгова марка
2. Серійний номер
3. Модель
4. Матеріал бака
5. Максимальний тиск
6. Обсяг
7. Номінальна потужність
8. Напряга
9. Частота струму
10. Країна-виробник
11. Клас захисту

1. Brand
2. Serial Number
3. Model
4. Tank material
5. Maximum pressure
6. Volume
7. Rated power
8. Voltage
9. Current frequency
10. Country of origin
11. Protection rating

Серийный номер
 Серійний номер
 Serial number



Схема установки
Installation scheme



Модели для
вертикального монтажа
Модели для
вертикального монтажа
Vertical models

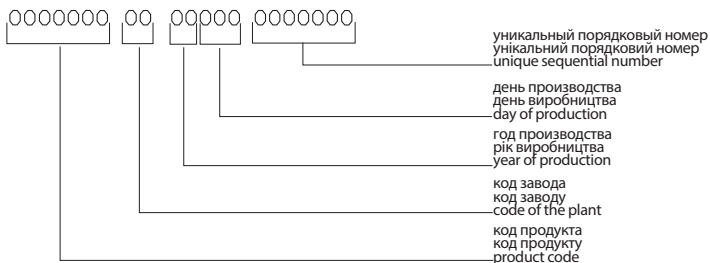
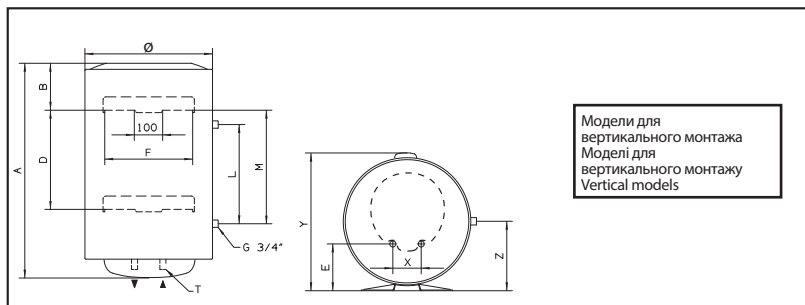
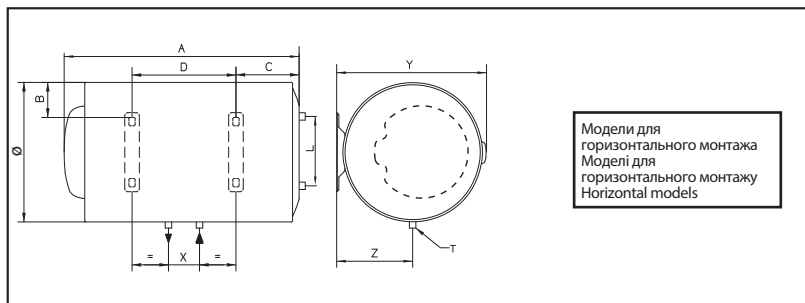

Модели для
горизонтального монтажа
Модели для
горизонтального монтажа
Horizontal models

Размеры
Rozmiri
Dimensions

Ø	MOD.	A	B	C	D	E	F	L	M	X	Y	Z	T
353	30 V	588	145	-	-	96,5	310	-	-	100	373	-	G1/2"
	40 V	719	145	-	-	96,5	310	-	-	100	373	-	G1/2"
	50 V	837	145	-	-	96,5	310	-	-	100	373	-	G1/2"
	65 V	981	145	-	-	96,5	310	-	-	100	373	-	G1/2"
	80 V	1178	145	-	-	96,5	310	-	-	100	373	-	G1/2"
	30 H	588	64,5	141	242	-	310	-	-	100	373	196,5	G1/2"
	40 H	719	64,5	141	373	-	310	-	-			196,5	G1/2"
	50 H	837	64,5	141	491	-	310	-	-	100	373	196,5	G1/2"
	65 H	981	64,5	141	635	-	310	-	-	100	373	196,5	G1/2"
80 H	1178	64,5	141	832	-	310	-	-	100	373	196,5	G1/2"	
450	50 V	553	163	-	-	165	310	-	-	100	470	-	G1/2"
	80 V	758	163	-	-	165	310	-	-	100	470	-	G1/2"
	100 V	913	166	-	-	165	310	-	-	100	470	-	G1/2"
	120 V	1108	166	-	-	165	310	-	-	100	470	-	G1/2"
	150 V	1338	164	-	944	165	310	-	-	100	470	-	G1/2"
	80 T	758	163	-	-	165	310	350	363	100	470	245	G1/2"
	100 T	913	166	-	-	165	310	350	363	100	470	245	G1/2"
	50 H	553	113	159	160	-	310	-	-	100	470	245	G1/2"
	80 H	758	113	174	335	-	310	-	-	100	470	245	G1/2"
	100 H	913	113	177	487	-	310	-	-	100	470	245	G1/2"
	120 H	1108	113	177	682	-	310	-	-	100	470	245	G1/2"

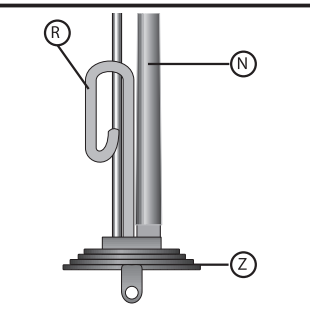
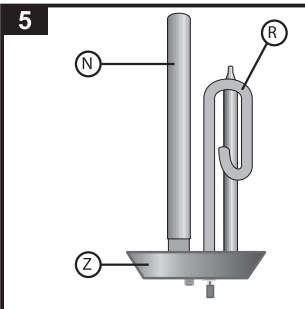
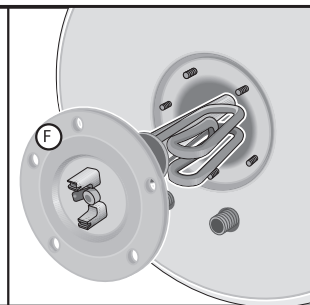
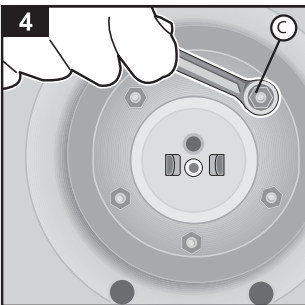
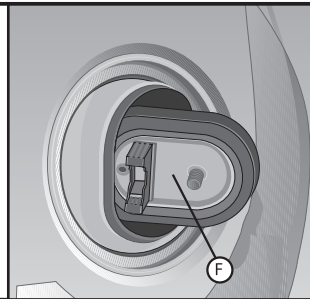
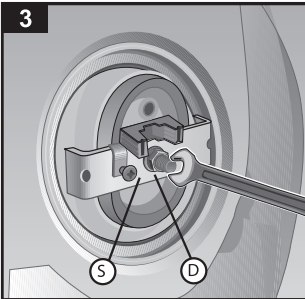
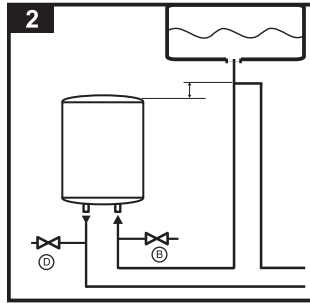
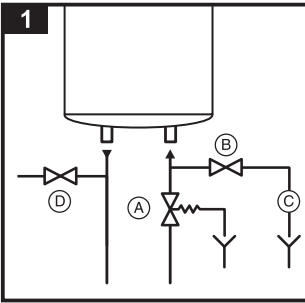

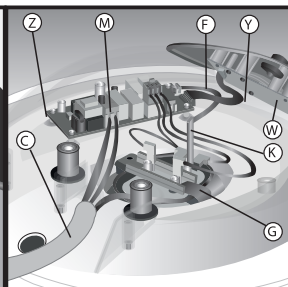
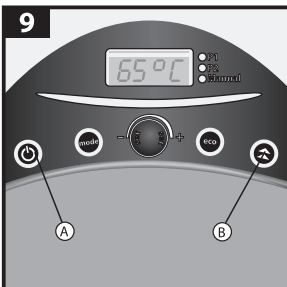
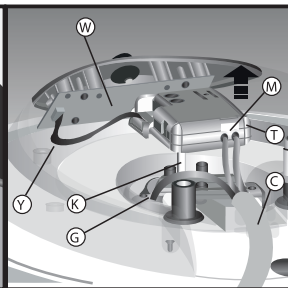
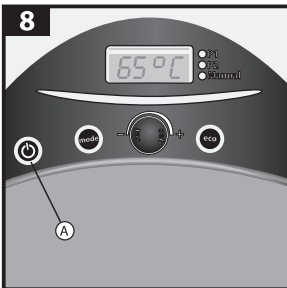
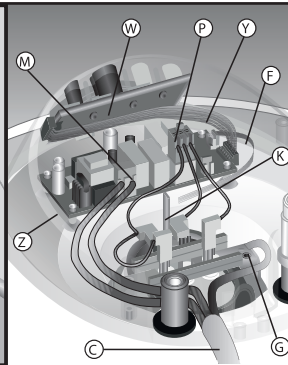
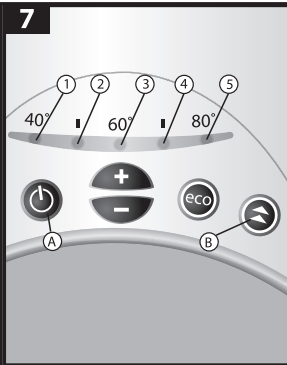
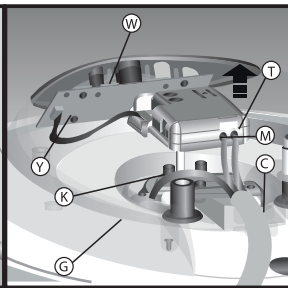
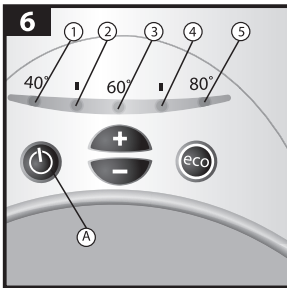

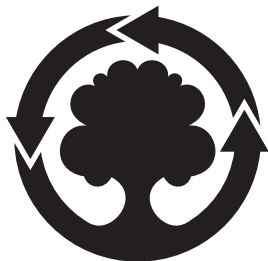

**WE MAKE USE OF
CYCLED PAPER**

ООО «Аристон Термо Русь»

Россия, 127015, Москва,
ул. Большая Новодмитровская, 14, стр.1, офис 626
Тел. +7 (495) 213 03 00, 213 03 01
Горячая линия Аристон +7 (495) 777 33 00
e-mail: service.ru@aristonthermo.com
www.ariston.com/ru

ТОВ "АРІСТОН ТЕРМО УКРАЇНА"

Україна, 03680, Київ,
вул. Боженко, 86Е, корп.б
Тел. +380 44 496 25 18
e-mail: info.ua@aristonthermo.com
www.ariston.com/ua

Ariston Thermo SpA

Viale A. Merloni, 45
60044 Fabriano (AN)
Tel. 0732.6011
Telefax 0732.602331
Telex 560160
www.aristonthermo.it
info.it@aristonthermo.com

0613

420010536700